

7
0
M
S
O
S

CREATIVE



BLASTER

AUDIGY2

PLATINUM



support for stereo to 6.1 speaker systems



supports 16-bit/48kHz



User Manual

add 2 ports to your PC





Руководство пользователя

Creative Sound Blaster Audigy 2 Platinum

Информация в этом документе может быть изменена без предупреждения и не накладывает никаких обязательств на компанию Creative Technology Ltd. Ни одна часть этого руководства не может быть воспроизведена или передана в каком бы то ни было виде, независимо от способа и цели, без письменного разрешения Creative Technology Ltd. Программное обеспечение, описанное в этом документе, поставляется в соответствии с лицензионным соглашением и может использоваться и копироваться только в соответствии с условиями лицензионного соглашения. Копирование программного обеспечения любым иным способом, за исключением специально разрешенных лицензионным соглашением, является нарушением закона. Владелец лицензии имеет право создать только одну резервную копию программы.

Лицензионное соглашение о программном обеспечении находится в отдельном каталоге на установочном компакт-диске. Документы об авторских правах и отказе от обязательств, включая права на товарные знаки, находятся на том же компакт-диске.

© Creative Technology Ltd., 1998 - 2002. Все права защищены.

Версия 1.1

ноябрь 2002 г.



Sound Blaster и Blaster являются охраняемыми товарными знаками, а эмблемы Sound Blaster Audigy и Sound Blaster PCI, названия EAX, ADVANCED HD, Multi-Environment, Environment Panning, Environment Reflections, Environment Filtering, Environment Morphing, Creative Multi Speaker Surround, Inspire и Oozic являются товарными знаками Creative Technology Ltd. в США и других странах. E-Mu и SoundFont являются охраняемыми товарными знаками корпорации E-mu Systems. Cambridge SoundWorks, MicroWorks и PC Works являются охраняемыми товарными знаками, а PC Works FourPointSurround является товарным знаком корпорации Cambridge SoundWorks. Microsoft, MS-DOS и Windows являются охраняемыми товарными знаками корпорации Майкрософт. Произведено по лицензии компании Dolby Laboratories. "Dolby", "Pro Logic", "MLP Lossless" и символ двойного D являются товарными знаками компании Dolby Laboratories. Для служебного пользования. © Dolby Laboratories, 1992-1998. Все права защищены. Логотип FireWire является товарным знаком Apple Computer, Inc. THX является охраняемым товарным знаком THX Ltd. Все остальные продукты являются товарными знаками или охраняемыми товарными знаками соответствующих владельцев.



Данный продукт защищен одним или несколькими из следующих патентов США:

4,506,579; 4,699,038; 4,987,600; 5,013,105; 5,072,645; 5,111,727; 5,144,676; 5,170,369; 5,248,845; 5,298,671; 5,303,309; 5,317,104; 5,342,990; 5,430,244; 5,524,074; 5,698,803; 5,698,807; 5,748,747; 5,763,800; 5,790,837.

Важно. Это руководство пользователя (на компакт-диске) предоставляет полные сведения о продукте. Ниже приводятся указания по эффективному использованию настоящего руководства посредством запуска приложений и файлов справки, а также по возможности предоставляются специальные ссылки для посещения соответствующих веб-узлов.

- Для запуска приложений, файлов справочной системы или получения доступа к соответствующим веб-узлам щелкните [синий текст](#) или обозначение  или , появляющееся на объекте или в тексте.
- Для более удобного просмотра данный PDF файл по умолчанию настроен на размер "Fit Width" (По ширине страницы), для того чтобы можно было видеть все содержание каждой страницы. Если чтение текста затруднено, нажмите сочетание клавиш Ctrl + <+> для увеличения или Ctrl + <-> для уменьшения масштаба изображения. Для просмотра страницы во весь экран нажмите сочетание клавиш Ctrl + <L>.

Примечание. Чтобы открыть приложения или файлы справочной системы, необходимо сначала установить на компьютере руководство и соответствующие программы. В противном случае система будет выдавать сообщения об ошибках. Когда вы щелкнете ссылку для запуска программы, может появиться диалоговое окно, информирующее о том, что приложение будет запущено с помощью программы Adobe Acrobat. Нажмите кнопку All (Все), чтобы запустить последующие приложения без повторного появления сообщения. Для открытия веб-узлов, на которые даются ссылки, компьютер должен быть подключен к сети Интернет.

Sound
BLASTER

Содержание



Содержание

Введение

Высококачественное цифровое звучание	i
Что такое EAX ADVANCED HD?.....	ii
Содержимое комплекта.....	iii
Системные требования.....	iv
Получение подробной информации	v
Дополнительные справочные сведения	vi
Техническая поддержка.....	vi
Условные обозначения	vi

1 Установка оборудования

Необходимые компоненты	1-1
Плата Sound Blaster Audigy 2.....	1-2
Планка джойстика/MIDI.....	1-5
Модуль Audigy 2 Drive	1-6
Подключение наушников	1-8
Подключение микрофонов	1-9
Регулировка громкости в наушниках и усиления микрофона.....	1-10
Использование регуляторов громкости модуля Audigy 2 Drive	1-10
Использование Creative Surround Mixer.....	1-11
Использование пульта дистанционного управления с модулем.....	1-12
Функции пульта дистанционного управления.....	1-13
Порядок установки	1-15
Шаг 1. Подготовка компьютера.....	1-15
Шаг 2. Подключение кабелей для модуля Audigy 2 Drive.....	1-17
Шаг 3: Установка модуля Audigy 2 Drive.....	1-18
Шаг 4. Установка звуковой платы Sound Blaster Audigy 2.....	1-19
Шаг 5. Установка планки джойстика/MIDI.....	1-20



Шаг 6. Подключение кабелей к плате Sound Blaster Audigy 2.....	1-21
Шаг 7. Подключение к электрической розетке.....	1-23
Подключение периферийных устройств.....	1-24
Подключение акустических систем.....	1-27
Подключение внешней бытовой аппаратуры.....	1-28
Размещение громкоговорителей.....	1-30
2 Установка программного обеспечения	
Установка драйверов и приложений.....	2-1
Демонстрационная программа Sound Blaster Audigy 2 Feature Showcase Demo.....	2-2
Удаление и повторная установка приложений и драйверов устройств.....	2-2
Повторная установка всех звуковых драйверов и приложений.....	2-3
Удаление всех звуковых драйверов и приложений.....	2-3
Установка/удаление выбранных звуковых драйверов или приложений.....	2-4
Обновление Windows 2000 (Service Pack 2).....	2-5
Обновление Windows 98 SE.....	2-5
Установка обновления цифровой видекамеры.....	2-5
3 Использование программного обеспечения Audigy 2	
Приложения Creative Sound Blaster Audigy 2.....	3-1
Демонстрационные программы.....	3-2
Демонстрационное руководство Sound Blaster Audigy 2 Getting Started Demo.....	3-2
Демонстрационная программа Sound Blaster Audigy 2 Feature Showcase Demo.....	3-2
Программа SoundFont Showcase.....	3-3
Знакомство с набором программ для платы Sound Blaster Audigy 2.....	3-3
Программа Creative MediaSource Go!.....	3-4
Программа Creative MediaSource Go! Launcher.....	3-4
Программа Creative MediaSource Player.....	3-5
Запись многоканального источника “What U hear”.....	3-6
Программа Creative MediaSource Organizer.....	3-6
Программа Creative MediaSource DVD-Audio Player.....	3-8
Программа Creative EAX Console.....	3-8



Программа Creative Surround Mixer	3-10
Программа Creative Speaker Settings	3-11
Программа Creative Speaker Calibrator	3-11
Программа Creative MiniDisc Center	3-11
Программа Creative SoundFont Bank Manager	3-12
Программа Creative Audio Stream Recorder 2	3-12
Программа Creative Wave Studio	3-13
Утилиты для диагностики и устранения неполадок	3-14
Программа Creative Diagnostics	3-14
Программа Creative Speaker Settings	3-14

A Основные технические характеристики

Функции	A-1
Подключение	A-4
Плата Sound Blaster Audigy 2	A-4
Модуль Audigy 2 Drive	A-5

B Устранение неполадок и часто задаваемые вопросы

Проблемы при установке программного обеспечения	B-1
Проблемы со звуком	B-2
Проблемы передачи файлов на некоторые материнские платы с набором микросхем VIA	B-6
Недостаточно кэш-памяти для банков SoundFont	B-8
Неполадки джойстика	B-9
Неполадки при наличии нескольких аудиоустройств	B-10
Неполадки звуковых плат Sound Blaster Live! Series или Sound Blaster PCI512	B-11
Устранение конфликтов ввода-вывода	B-12
Неполадки с программой Encore DVD Player	B-13
Неполадки с программным проигрывателем DVD	B-13
Неполадки драйвера цифровой видеокамеры в Windows 98 SE/2000/Me/XP	B-14
Неполадки в Windows XP	B-15
Неполадки с цифровыми аудиоустройствами	B-16

Sound
BLASTER

Введение

Введение

Высококачественное цифровое звучание



MLP (Meridian Lossless Packing) - метод сжатия аудиоданных, используемый в дисках DVD-Audio, уменьшает размер файла, не удаляя никакой информации из первоначальной записи. При воспроизведении будет слышен точно такой же звук, который был первоначально записан. Другие методологии уплотнения, в которых удаляются данные в процессе сжатия, называются "сжатием с потерями информации".

Благодарим Вас за приобретение платы Sound Blaster Audigy 2 Platinum - представителя следующего поколения аудио устройств Creative с новыми возможностями и усовершенствованной архитектурой обработки звука.

Это руководство пользователя (на компакт-диске) содержит инструкции по установке и использованию платы Sound Blaster Audigy 2 Platinum. Sound Blaster Audigy 2 Platinum состоит из платы Sound Blaster Audigy 2 и планки джойстика/MIDI, модуля Audigy 2 Drive и инфракрасного (IR) пульта дистанционного управления.

Sound Blaster Audigy 2 Platinum обеспечивает высокое качество воспроизведения звука 24-бит/192 кГц и возможность записи с превосходным качеством 24-бит/96 кГц со всех линейных входов и входов SPDIF. Sound Blaster Audigy 2 Platinum поддерживает технологию объемного звучания на компьютере и обеспечивает вывод в формате 6.1 Dolby Digital Surround EX.

Как изделие, имеющее сертификацию THX[®], плата Sound Blaster Audigy 2 прошла самое строгое и тщательное тестирование в отношении качества звука и рабочих характеристик, существующее на сегодняшний день. THX известна в индустрии развлечений своей компетентностью и квалификацией в области аудиовизуальных систем, и разработанные ею программы сертификации гарантируют высокое качество и отличные функциональные возможности изделий мультимедиа, отмеченных логотипом THX.

Плата Sound Blaster Audigy 2 с процессором Audigy 2 позволяет использовать современнейшую технологию EAX[®] ADVANCED HD[™] для игр и прослушивания музыки. Порт SB1394[™]/FireWire[®] позволяет легко подключить цифровые аудио проигрыватели NOMAD[®], внешние дисководы компакт-дисков с функцией перезаписи (CD-RW) и другие устройства, совместимые со стандартом SB1394, такие как цифровые видеокамеры, принтеры, сканеры и цифровые фотоаппараты.



В сочетании с широким набором программного обеспечения комплект Sound Blaster Audigy 2 Platinum доставит своему владельцам массу удовольствия. На Установочный компакт-диск Sound Blaster Audigy 2 с приложениями содержится набор драйверов последнего поколения, а также программное обеспечение, позволяющее воспроизводить диски DVD-Audio с поддержкой технологии MLP (Meridian Lossless Packing), а также создавать записи в формате MP3 с обработкой по технологии EAX, которыми затем можно поделиться со своими знакомыми через Интернет.

Что такое EAX ADVANCED HD?



Технология EAX ADVANCED HD выводит обработку звука на компьютере на качественно новый уровень, обеспечивая мощность и гибкость. Благодаря использованию расширенных возможностей обработки процессора Sound Blaster Audigy 2 технология EAX ADVANCED HD предлагает набор новых функций, обеспечивающих высокое качество звука во время игр или прослушивании музыки.

Абсолютно новая библиотека EAX ADVANCED HD Game Audio Library обеспечивает новый уровень моделирования акустики и звучания игр. Эти передовые технологии приносят потрясающий реализм и полный эффект звукового погружения в игры на компьютере:

- Технология **New Multi-Environment**TM воссоздает несколько звуковых сред в реальном времени.
- Environment Panning**TM позволяет игрокам легко и безошибочно определять в трехмерном пространстве местоположение и перемещение звуков, источником которых обычно являются соперники или напарники по игре. Игроки с комплектом Sound Blaster Audigy 2 получают дополнительное преимущество, поскольку они лучше "подстраиваются" под сценарий игры.
- Environment Reflections**TM обеспечивает локализацию отраженных звуков и эхо.
- Environment Filtering**TM точно моделирует распространение звука на открытом воздухе и в закрытом помещении.
- Environment Morphing**TM обеспечивает плавный переход из одной звуковой среды в другую.

EAX ADVANCED HD Music Technologies также обеспечивает высококачественное звучание.

- Функция **Audio Clean-Up** (Очищение звука) устраняет нежелательный шум в цифровом звуковом файле.

- ❑ Функция **Time Scaling** (Масштабирование по времени) обеспечивает ускорение и замедление музыки без искажений.
- ❑ Музыкальные эффекты **EAX ADVANCED HD**, разработанные специально для прослушивания музыки, делают воспроизведение песен еще больше насыщенным.

Технология EAX ADVANCED HD предлагает существенно расширенные функциональные возможности и улучшенные характеристики объемного звучания. Продукцию семейства Sound Blaster Audigy 2 отличает непревзойденная достоверность воспроизведения и совершеннейшие эффекты реверберации для современных электронных средств развлечения.

Содержимое комплекта



Перечисленные компоненты могут отличаться при комплектации для разных стран.



Используйте кабель AD_EXT ТОЛЬКО с модулем Audigy 2 Drive. Не пытайтесь использовать стандартный кабель IDE или любые другие кабели с модулем Audigy 2 Drive, поскольку это может привести к коротким замыканиям и неустраняемому повреждению платы Audigy 2 и модуля Audigy 2 Drive, а также отмене действия гарантии на это устройство. В компьютере также может возникнуть неисправность.

Пакет Sound Blaster Audigy 2 Platinum содержит следующее:

- ❑ Плата Sound Blaster Audigy 2
- ❑ Модуль Audigy 2 Drive и инфракрасный пульт дистанционного управления
- ❑ Планка джойстика/MIDI
- ❑ Внутренний кабель SB1394/FireWire
- ❑ Кабель AD_EXT
- ❑ Цифровой аудиокабель для дисководов компакт-дисков
- ❑ Кабель разветвления питания
- ❑ 2 адаптера Mini-DIN-to-standard-DIN
- ❑ Адаптер для минигнезда 3,5 мм на штекер 1/4".
- ❑ 4 винта + переключатель (для переключения на микрофон)
- ❑ 2 батарейки типа AAA для инфракрасного пульта дистанционного управления
- ❑ Установочный компакт-диск Sound Blaster Audigy 2 с приложениями
- ❑ Краткое справочное руководство
- ❑ Руководство пользователя (на компакт-диске)
- ❑ Компакт-диск с демонстрационной программой Sound Blaster Audigy 2 Feature Showcase Demo
- ❑ Гарантия (в печатном виде или на компакт-диске)
- ❑ Сведения о технической поддержке (в печатном виде или на компакт-диске)



Системные требования

Плата Sound Blaster Audigy 2

- ❑ Процессор Genuine Intel® Pentium® III с тактовой частотой 500 МГц, процессор AMD® K6 с тактовой частотой 700 МГц или процессор с более высокой производительностью
- ❑ Системная плата с набором микросхем Intel, AMD или полностью совместимым с Intel
- ❑ Windows® 98 Second Edition (SE), Windows Millennium Edition (Me), Windows 2000 Service Pack 2 (SP2) или Windows XP
- ❑ 64 Мбайт ОЗУ для Windows 98 SE и Windows Me
128 Мбайт ОЗУ для Windows 2000 SP2 и Windows XP
- ❑ 600 Мбайт свободного места на диске
- ❑ Свободный PCI 2.1-совместимый разъем для установки платы Sound Blaster Audigy 2
- ❑ Свободная соседняя планка для установки планки джойстика/MIDI (необязательно)
- ❑ Свободный 5 1/4" отсек для дисководов
- ❑ Наушники или активные акустические системы (приобретаются отдельно)
- ❑ Установленный дисковод компакт-дисков

Приложения SB1394/ FireWire, игры или просмотр DVD-дисков



Пользователям Windows 2000 SP3 и Windows XP SP1 рекомендуется не менее 256 Мбайт ОЗУ для игр и захвата и монтажа изображений цифрового видео (DV).

- ❑ Процессор Genuine Intel Pentium II 350 МГц или AMD 450 МГц для приложений SB1394/ FireWire или игр
- ❑ SB1394/FireWire: Рекомендуется не менее 128 Мбайт ОЗУ для захвата и монтажа изображений цифрового видео (DV), жесткий диск типа Ultra DMA с 1 Гб свободного места (рекомендуется ATA-100, 7,200 об/мин и 6 Гб) для приложений цифрового видео (DV)
- ❑ Игры: Не менее 128 Мбайт ОЗУ, графический ускоритель 3D, имеющий не менее 8 Мбайт ОЗУ для обработки текстур, 300-500 Мбайт свободного места на жестком диске
- ❑ DVD: Дисковод DVD-дисков второго поколения или современнее со следующими рекомендуемыми программами для воспроизведения DVD: Win DVD 2000 (InterVideo) или PowerDVD 3.0 (CyberLink) или более поздних версий
- ❑ DVD-Audio: Требуется настоящий процессор Intel Pentium III или AMD Athlon™ с тактовой частотой 1 ГГц или выше, 256 Мбайт - для Windows 2000 SP3 и Windows XP SP1, а также дисковод DVD-ROM второго поколения со скоростью 6X или выше

Мультимедийные и развлекательные средства в Интернете

Радио в Интернете: Для запуска приложения требуется модем не менее 56 кбит/с и активное Интернет-соединение.

Для других приложений системные требования могут быть более высокими или может потребоваться наличие микрофона. Подробные сведения содержатся в документации и электронной справке к приложениям.

Получение подробной информации

Подробные сведения о программном обеспечении Creative содержатся в демонстрационном электронном руководстве [Sound Blaster Audigy 2 Getting Started Demo](#) и различных файлах электронной справки. Демонстрационная программа [Sound Blaster Audigy 2 Feature Showcase Demo](#) является интерактивным введением в средства Sound Blaster Audigy 2 и демонстрирует возможности платы.

Дополнительные справочные сведения

Ознакомьтесь с содержимым Установочный компакт-диск Sound Blaster Audigy 2 с приложениями, содержащего дополнительные библиотеки и другие программы. Узнать последние новости и сведения о продуктах Sound Blaster можно на веб-узле по адресу www.soundblaster.com. Также на веб-узле содержатся сведения о заказах, технической поддержке и обновлениях драйверов.

Техническая поддержка

Для получения общей технической поддержки посетите веб-узел по адресу www.soundblaster.com/support/faq.

Условные обозначения

В данном руководстве используются следующие условные обозначения.



Значком блокнота отмечены наиболее важные сведения. С ними необходимо ознакомиться в первую очередь.



Значком будильника отмечены предостережения и предупреждения, которые позволяют избежать потенциально опасных ситуаций.



Предупреждающий знак указывает на то, что пренебрежение соответствующими указаниями может привести к телесным повреждениям или нести угрозу для жизни.

Sound
BLASTER

AUDIGY 2

1

Установка оборудования

В данной главе описывается процедура установки оборудования Sound Blaster Audigy 2 Platinum.

Установка оборудования

Необходимые компоненты



Дополнительно потребуется наличие на компьютере свободного разъема PCI, а также свободного соседнего разъема.



Используйте кабель AD_EXT ТОЛЬКО с модулем Audigy 2 Drive. Не пытайтесь использовать стандартный кабель IDE или любые другие кабели с модулем Audigy 2 Drive, поскольку это может привести к коротким замыканиям и неустраняемому повреждению платы Audigy 2 и модуля Audigy 2 Drive, а также отмене действия гарантии на это устройство. В компьютере также может возникнуть неисправность.

Перед началом установки необходимо убедиться в наличии всех перечисленных ниже компонентов:

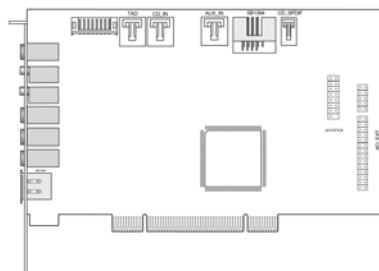

Плата Sound Blaster Audigy 2

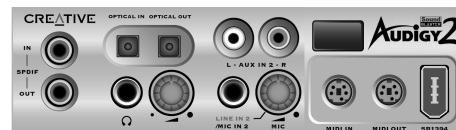

Модуль Sound Blaster Audigy 2 Drive

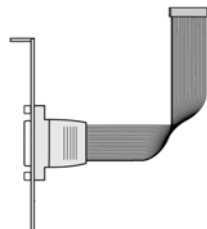

Планка джойстика/
MIDI



Цифровой аудиокабель
для дисковда компакт-
дисков



Крестовая отвертка
(в комплект не входит)



Пульт
дистанционного
управления

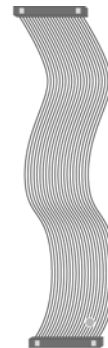

Кабель AD_EXT

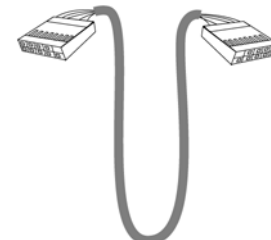

Внутренний кабель
SB1394/FireWire



Винты Перемычка

Плата Sound Blaster Audigy 2

На звуковой плате имеются следующие разъемы для подключения различных устройств:



В аналоговом режиме гнезда линейного выхода, выхода тылового канала и тылового центрального канала используются для одновременного подключения к ним акустических систем с каналами 6.1.



Щелкните обведенный номер в диаграмме для просмотра описания элемента.



Рис. 1-1: Гнезда, разъемы и порты на плате Sound Blaster Audigy 2.



Чтобы вернуться в основную диаграмму, щелкните [здесь](#) или любое описание в таблице.

Табл. 1: Описание гнезд, разъемов и портов.

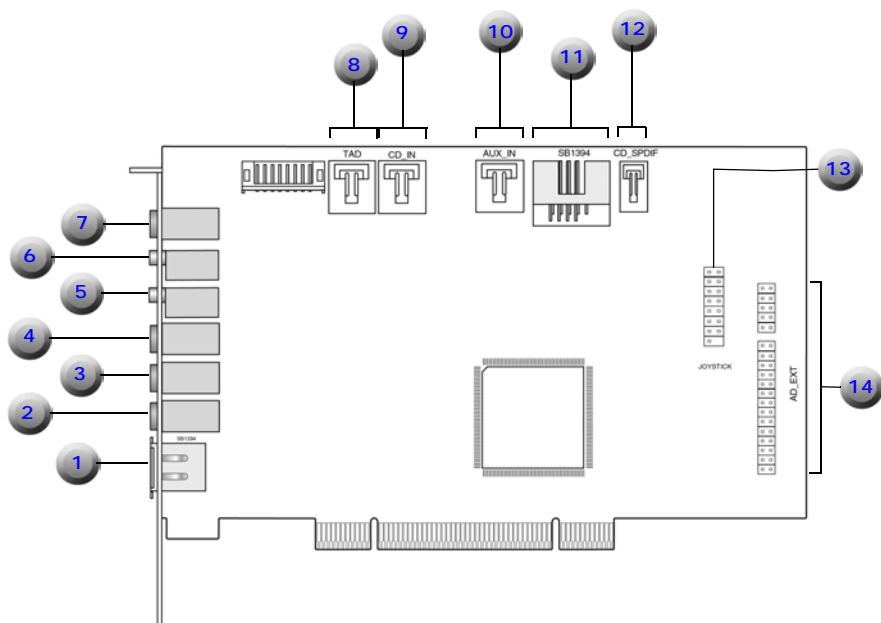
Номер	Описание
1	<p>Порт SB1394/FireWire (SB1394) Подключение внешних устройств, совместимых со стандартом IEEE 1394 (цифровые видеокамеры, цифровые фотоаппараты, принтеры или сканеры).</p>
2	<p>Гнездо линейного выхода 3 (LIN_OUT3) Подключение к выходам фронтального центрального, низкочастотного и тылового центрального каналов активных аналоговых громкоговорителей или внешнего усилителя для вывода звука.</p>
3	<p>Гнездо линейного выхода 2 (LIN_OUT2) Подключение к выходам тылового левого и правого каналов активных аналоговых громкоговорителей или внешнего усилителя для вывода звука.</p>
4	<p>Гнездо линейного выхода 1 (LIN_OUT1) Подключение к выходам фронтального левого и правого каналов активных аналоговых громкоговорителей или внешнего усилителя для вывода звука. Также служит для подключения наушников.</p>
5	<p>Гнездо микрофонного входа (MIC_IN) Подключение внешнего микрофона для ввода голоса.</p>
6	<p>Гнездо линейного входа (LIN_IN) Подключение внешних устройств (например, кассетного магнитофона, магнитофона DAT или проигрывателя мини-дисков).</p>

Табл. 1: Описание гнезд, разъемов и портов.



Чтобы вернуться в основную диаграмму, щелкните [здесь](#) или любое описание в таблице.

Номер	Описание
7	<p>Гнездо цифрового выхода 6-канальный или уплотненный выход AC-3 SPDIF для подключения к внешним цифровым устройствам или цифровым акустическим системам.</p>
8	<p>Разъем автоответчика Обеспечение передачи монофонического сигнала от стандартного голосового модема, а также передачи сигнала от микрофона на модем.</p>
9	<p>Разъем звуковых компакт-дисков (CD_IN) Подключение к аналоговому выходу дисководов для DVD- или компакт-дисков с помощью аудиокабеля для дисководов компакт-дисков.</p>
10	<p>Входной разъем AUX In (AUX_IN) Подключение внутренних источников звукового сигнала, например, ТВ-тюнера, плат MPEG или других подобных плат.</p>
11	<p>Внутренний порт SB1394/FireWire Подключение к разъему SB1394/FireWire на модуле Audigy 2 Drive.</p>
12	<p>Разъем CD SPDIF (CD_SPDIF) Подключение к выходу SPDIF (цифровой аудиосигнал) (если имеется) на дисковом устройстве для DVD- или компакт-дисков с помощью цифрового аудиокабеля для дисководов компакт-дисков.</p>
13	<p>Разъем джойстика/MIDI (JOYSTICK) Подключение кабеля джойстика/MIDI.</p>
14	<p>Разъем Audio Extension (AD_EXT) Подключение к внутреннему модулю Audigy 2 Drive.</p>

Планка джойстика/ MIDI

Планка джойстика/MIDI используется для крепления джойстика или MIDI-устройства:



Рис. 1-2: Разъем на планке джойстика/MIDI.

Модуль Audigy 2 Drive

Модуль Audigy 2 Drive обеспечивает дополнительную возможность подключения для множества других устройств. На передней панели модуля Audigy 2 Drive имеются следующие гнезда, разъемы и органы управления:

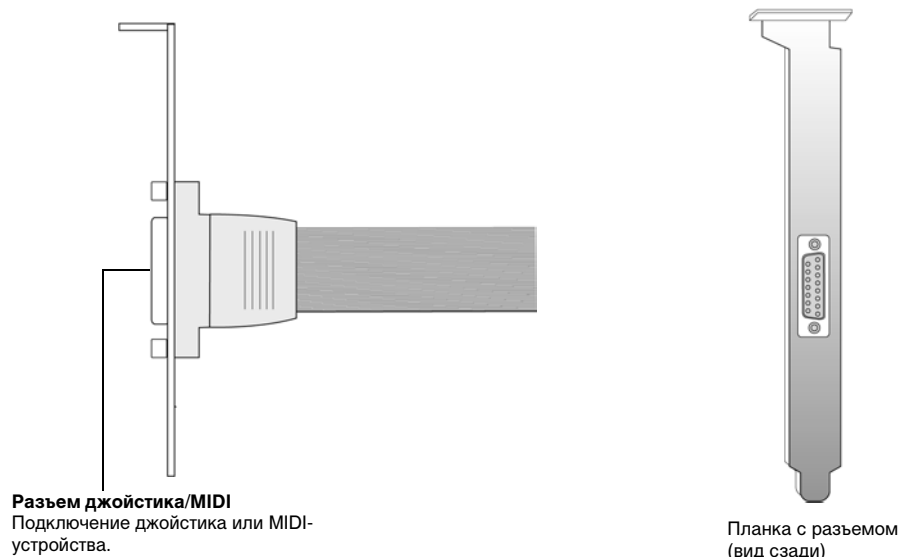

Щелкните обведенный номер в диаграмме для просмотра описания элемента.



- Если наушники или микрофон оснащены штекером размером 1/8" (3,5 мм), используйте (прилагаемый) адаптер для мини стереоштекера 1/8" на стереоштекер 1/4".
- Прежде чем подключать или включать микрофон, установите громкость микрофонного гнезда 2 на минимум, особенно при проверке уровня входного сигнала микрофона с помощью наушников.



Рис. 1-3: Гнезда, разъемы и органы управления на модуле Audigy 2 Drive.



Чтобы вернуться в основную диаграмму, щелкните [здесь](#) или любое описание в таблице.

Табл. 2: Описание гнезд, разъемов и органов управления.

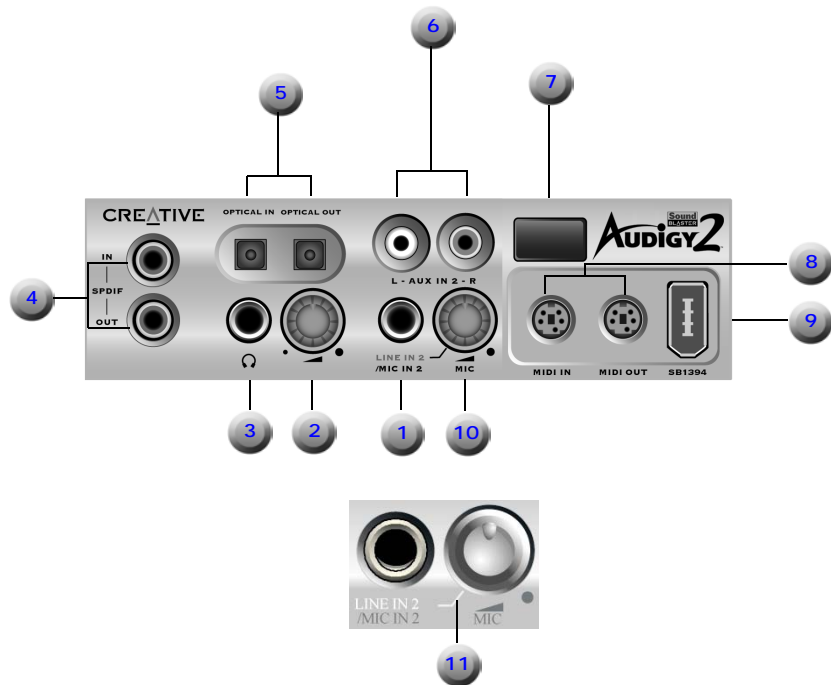
Номер	Описание
1	<p>Гнездо ¼" линейного входа 2/микрофонного входа 2 Подключение микрофона и аудиоустройств, таких как электрогитары, магнитофоны DAT или проигрыватели мини-дисков.</p>
2	<p>Регулировка громкости наушников Регулировка громкости в наушниках. См. раздел “Регулировка громкости в наушниках и усиления микрофона” на стр. 1-10.</p>
3	<p>¼" Гнездо наушников Подключение наушников с помощью стереоштекера или адаптера на 1/4". При подключении наушников к модулю Audigy 2 Drive вывод сигналов через громкоговорители отключается.</p>
4	<p>Коаксиальные гнезда SPDIF входа/выхода Подключение цифровых аудиоустройств, таких как магнитофоны DAT и проигрыватели мини-дисков, через вход/выход RCA.</p>
5	<p>Оптические разъемы SPDIF входа/выхода Подключение цифровых аудиоустройств, таких как магнитофоны DAT и проигрыватели мини-дисков, через оптический вход/выход.</p>
6	<p>Гнезда дополнительного линейного входа 2 Подключение внешней бытовой аппаратуры: видеомagneтофонов, телевизоров и проигрывателей компакт-дисков через аудиовходы RCA Auxiliary.</p>

Табл. 2: Описание гнезд, разъемов и органов управления.



Чтобы вернуться в основную диаграмму, щелкните [здесь](#) или любое описание в таблице.

Номер	Описание
7	<p>Инфракрасный порт Прием команд, передаваемых с пульта дистанционного управления с помощью инфракрасных лучей.</p>
8	<p>Разъемы MIDI входа/выхода Подключение MIDI-устройств с помощью входящих в комплект адаптеров mini DIN-to-Standard DIN.</p>
9	<p>Разъем SB1394/FireWire Подключение устройств, совместимых со стандартом IEEE 1394.</p>
10	<p>Переключатель линейный вход 2/микрофонный вход 2 (регулятор громкости микрофона) Чтобы переключиться на линейный вход 2, поворачивайте регулятор против часовой стрелки в сторону разделительной метки режимов линейный вход 2/микрофонный вход 2 до щелчка. Чтобы снова переключиться на микрофонный вход 2, поворачивайте регулятор по часовой стрелке в сторону разделительной метки до щелчка. Для увеличения громкости микрофона продолжайте поворачивать регулятор по часовой стрелке. См. раздел “Регулировка громкости в наушниках и усиления микрофона” на стр. 1-10.</p>
11	<p>Разделительная метка режимов линейный вход 2/микрофонный вход 2</p>

Подключение наушников

Существует два типа наушников, которые можно подключать к модулю Audigy 2 Drive:

- Бытовые и профессиональные наушники, которые обычно снабжены стереопштекерами 1/4".

- ❑ Персональные стереонаушники, которые обычно имеют мини стереопштекер 1/8" (3,5 мм), как в персональных аудиоплеерах, и используются с прилагаемым адаптером для минигнезда 1/8" (3,5 мм) на штекер 1/4".

Подключение микрофонов



- На некоторых моделях Audigy 2 Drive могут отсутствовать контакты JP1.
- Перемычка для контактов JP1 может входить в комплект крепежных винтов.

Существует два типа микрофонов, которые можно подключать к модулю Audigy 2 Drive:

- ❑ Динамический микрофон, который обычно снабжен стереопштекером 1/4", наподобие тех, которые обычно используются на эстраде.
- ❑ Конденсаторный микрофон, наподобие тех, которые предназначены для использования с компьютерами, с минигнездом 3,5 мм.



Чтобы использовать динамический микрофон, установите перемычку на контакты JP1.

Чтобы использовать конденсаторный микрофон, снимите перемычку с контактов JP1 (настройка по умолчанию).

Рис. 1-4: Настройка контактов для микрофона.

По умолчанию модуль Audigy 2 Drive настроен для подключения конденсаторного микрофона. Чтобы использовать динамический микрофон, необходимо установить перемычку (заглушку для контактов) на контакты JP1 модуля Audigy 2 Drive. Расположение контактов JP1 на модуле Audigy 2 Drive см. в разделе Рис. 1-9 на стр. 1-17.



Регулировка громкости в наушниках и усиления микрофона

Существует два способа регулировки громкости в наушниках и усиления микрофона.

Использование регуляторов громкости модуля Audigy 2 Drive

Поверните соответствующий регулятор на передней панели модуля Audigy 2 Drive:

- Против часовой стрелки**, чтобы **уменьшить** громкость в наушниках и усиление микрофона.
- По часовой стрелке**, чтобы **увеличить** громкость в наушниках и усиление микрофона.

Использование Creative Surround Mixer



Чтобы установить Surround Mixer и другие приложения, см. раздел “Установка драйверов и приложений” на стр. 2-1.



- Для достижения большего эффекта следует установить громкость в наушниках и усиление микрофона в Creative Surround Mixer на уровень 75%, а затем использовать при настройке регуляторы громкости на внешнем модуле Audigy 2 Drive.
- Если громкость в наушниках и усиление микрофона будут установлены на 0% или отключены в Creative Surround Mixer, при установке регуляторов громкости на внешнем модуле Audigy 2 Drive на максимум звук будет отсутствовать.

Чтобы настроить громкость в наушниках, выполните следующие действия:

1. Нажмите кнопку **Пуск** -> выберите команду **Программы** -> затем последовательно выберите **Creative** -> **Sound Blaster Audigy 2** -> **Surround Mixer**.
2. Убедитесь, что на панели **Master Control** (Основное управление) программы Creative Surround Mixer отсутствует красная метка “X” на кнопке **Speaker** (Громкоговоритель) под ползунком **Volume** (Громкость). Если она имеется, нажмите кнопку **Speaker** (Громкоговоритель). При этом будет включен вывод через наушники.
3. Перетащите ползунок **Volume** (Громкость) вверх или вниз для настройки громкости в наушниках.

Чтобы настроить громкость микрофона, выполните следующие действия.

1. Нажмите кнопку **Пуск** -> выберите команду **Программы** -> затем последовательно выберите **Creative** -> **Sound Blaster Audigy 2** -> **Surround Mixer**.
2. На панели **Source** (Источник) программы Creative Surround Mixer нажмите кнопку внешнего источника звука со стрелкой вниз и выберите параметр **Microphone** (Микрофон).
3. Убедитесь, что на кнопке **Speaker** (Громкоговоритель) под ползунком **Microphone** (Микрофон) отсутствует красная метка “X”. Если она имеется, нажмите кнопку **Speaker** (Громкоговоритель). При этом будет включен аудиоввод.
4. Перетащите ползунок для настройки громкости микрофона.



Использование пульт дистанционног о управления с модулем

Модуль Audigy 2 Drive имеет инфракрасный порт для дистанционного управления. Пульт дистанционного управления позволяет управлять компьютером, сидя на диване или лежа в постели, на расстоянии до 4 м.

Функции пульта дистанционного управления

Описание функций пульта дистанционного управления см. на Рис. 1-5 и Рис. 1-6.



- OSD - экранный индикатор.
- В зависимости от того, где вы приобрели изделие, прилагаемый к нему пульт дистанционного управления может отличаться от изображенного здесь.



Рис. 1-5: Кнопки навигации на пульте дистанционного управления.



Рис. 1-6: Другие кнопки на пульте дистанционного управления.

Порядок установки

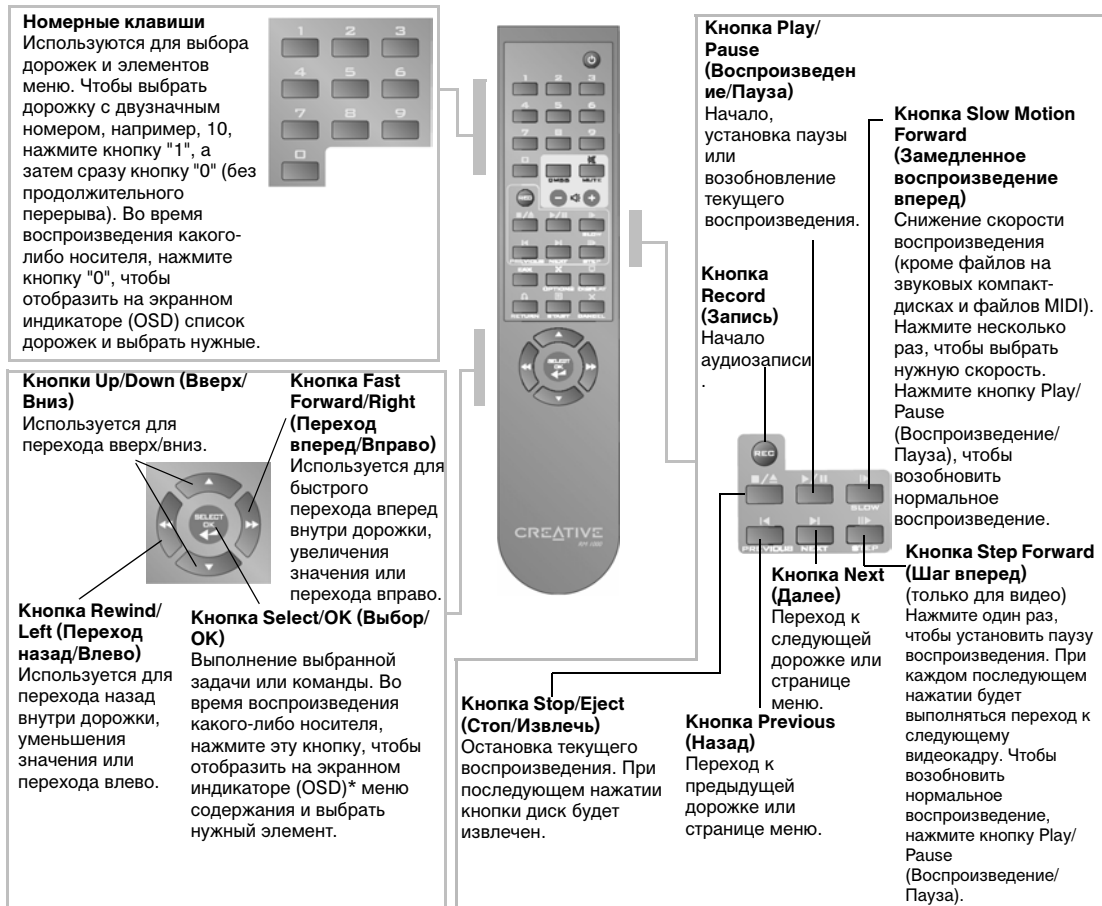
Шаг 1. Подготовка компьютера

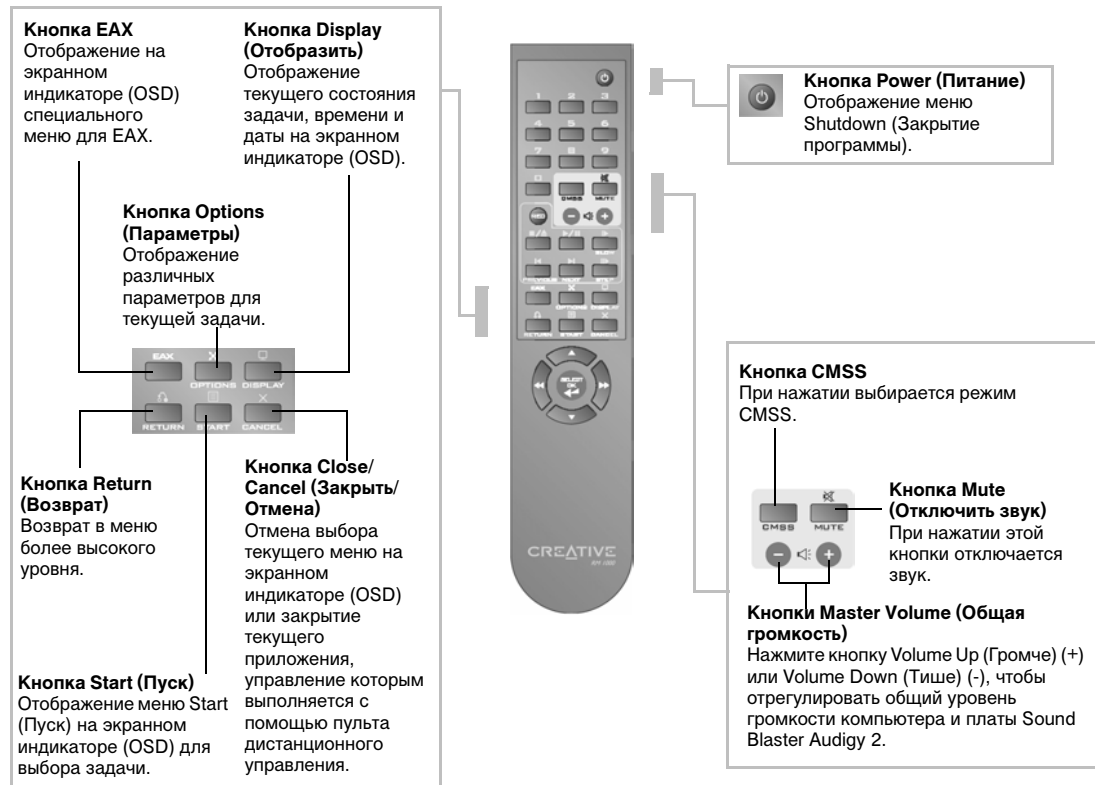

Выключите компьютер и отсоедините шнур питания от электросети. В компьютерах, оснащенных блоком питания ATX с функцией программного управления питанием, на разъем PCI может продолжаться подаваться питание. Это может вывести из строя звуковую плату при ее установке в разъем.



Снимите все установленные звуковые платы или отключите звуковую плату, встроенную в материнскую плату. Дополнительные сведения содержатся в разделе “Неполадки при наличии нескольких аудиоустройств” на стр. В-10.

1. Отключите питание компьютера и всех периферийных устройств.
2. Дотроньтесь до металлической части корпуса компьютера для снятия статического заряда, а затем отключите кабель питания от сетевой розетки.
3. Откройте корпус компьютера.
4. Удалите две соседние металлические планки рядом с неиспользуемыми разъемами PCI, как показано на Рис. 1-7. Отложите винты для последующего использования.

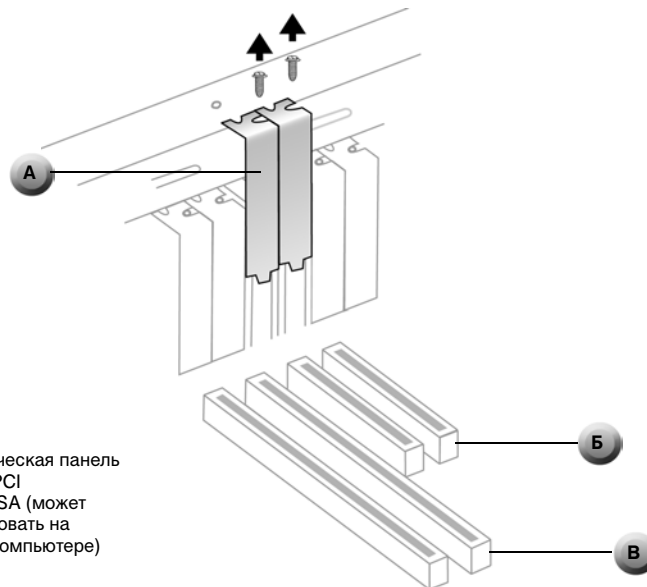

A: Металлическая панель
В: Разъем PCI
С: Разъем ISA (может отсутствовать на вашем компьютере)

Рис. 1-7: Удаление металлических планок

5. Чтобы установить модуль Audigy 2 Drive, снимите крышку передней панели с неиспользуемого отсека для дисководов 5¼", как показано на Рис. 1-8.



Рис. 1-8: Снятие крышки отсека для дисководов 5 1/4".

Шаг 2. Подключение кабелей для модуля Audigy 2 Drive



Используйте кабель AD_EXT ТОЛЬКО с модулем Audigy 2 Drive. Не пытайтесь использовать стандартный кабель IDE или любые другие кабели с модулем Audigy 2 Drive, поскольку это может привести к коротким замыканиям и неустраняемому повреждению платы Audigy 2 и модуля Audigy 2 Drive, а также отмене действия гарантии на это устройство. В компьютере также может возникнуть неисправность.

Подключите кабели к модулю Audigy 2 Drive, как показано на Рис. 1-9.



Рис. 1-9: Подключение кабелей для модуля Audigy 2 Drive.

Шаг 3: Установка модуля Audigy 2 Drive

1. Вставьте модуль Audigy 2 Drive до упора в свободный отсек для дисководов 5¼", как показано на Рис. 1-10.

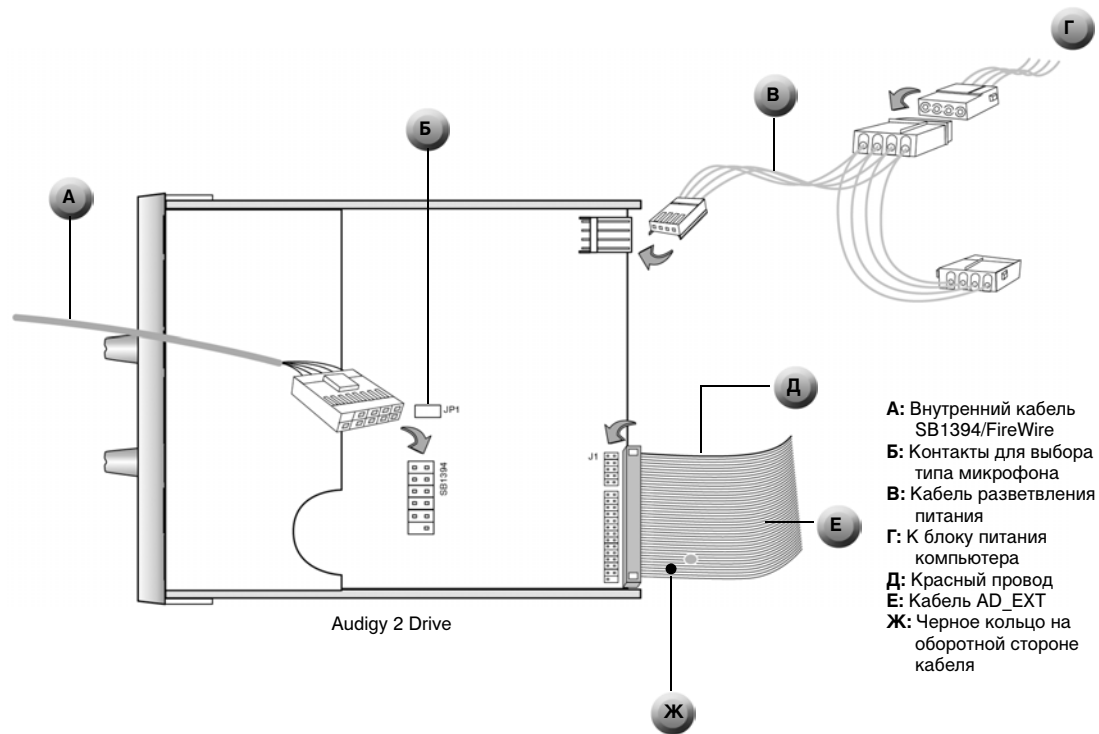

Рис. 1-10: Установка модуля Audigy 2 Drive.

2. Прикрепите дисковод к корпусу с помощью винтов, входящих в комплект.

Шаг 4. Установка звуковой платы Sound Blaster Audigy 2



При установке платы в разъем не прилагайте больших усилий. Перед установкой платы в разъем PCI убедитесь, что разъем PCI с позолоченными контактами на плате Sound Blaster Audigy 2 совмещен с разъемом шины PCI на системной плате. Если плата не устанавливается должным образом, аккуратно извлеките ее из разъема и установите повторно.

1. Выровняйте плату Sound Blaster Audigy 2 с разъемом PCI, а затем осторожно, но с усилием вставьте ее в разъем, как показано на Рис. 1-11.



Рис. 1-11: Закрепление звуковой платы в разьеме.

2. Закрепите плату с помощью одного из отложенных ранее винтов.

Шаг 5. Установка планки джойстика/MIDI

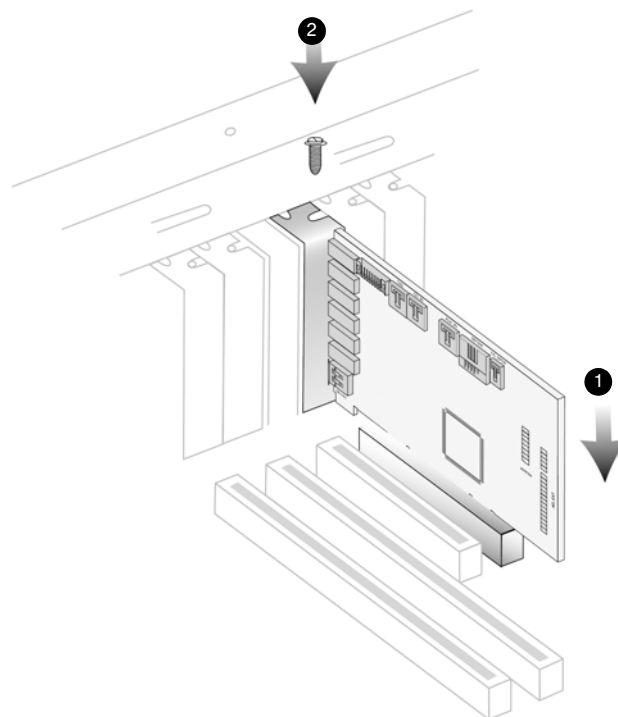

Перед окончательным креплением платы Sound Blaster Audigy 2 и планки джойстика/MIDI можно также подключить к плате все кабели.



Не прилагайте усилий, вставляя кабель в разъем. Это может привести к неустранимому повреждению оборудования.

Для подключения джойстика или MIDI-устройства (необязательно) закрепите вторым винтом планку джойстика/MIDI в отверстии рядом с платой Sound Blaster Audigy 2.



Рис. 1-12: Закрепление звуковой платы в разьеме.

Шаг 6. Подключение кабелей к плате Sound Blaster Audigy 2

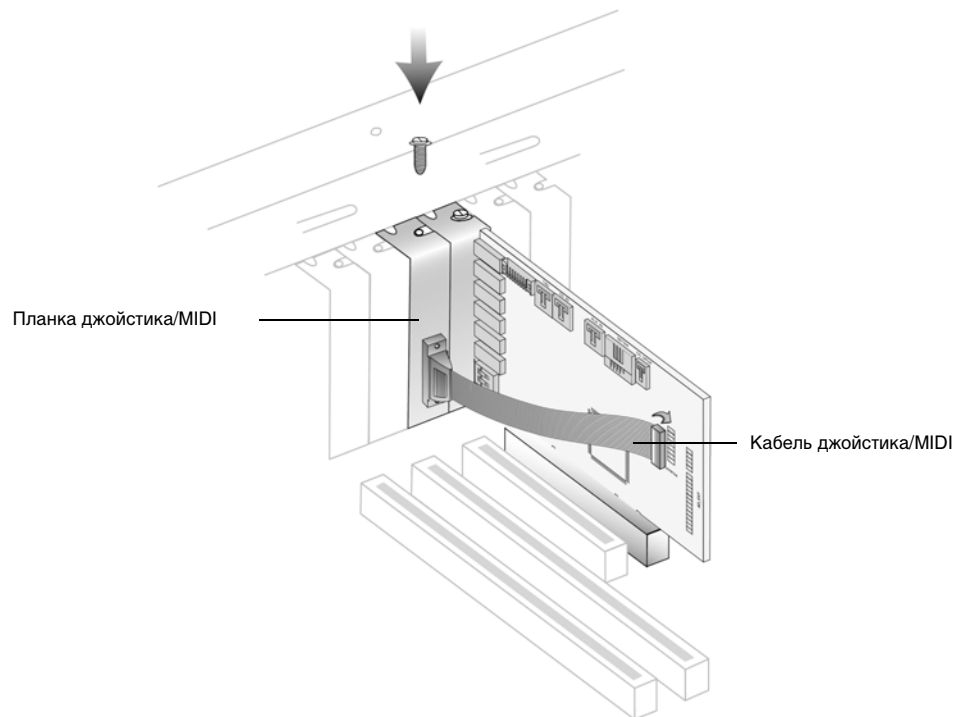

Используйте кабель AD_EXT ТОЛЬКО с модулем Audigy 2 Drive. Не пытайтесь использовать стандартный кабель IDE или любые другие кабели с модулем Audigy 2 Drive, поскольку это может привести к коротким замыканиям и неустраняемому повреждению платы Audigy 2 и модуля Audigy 2 Drive, а также отмене действия гарантии на это устройство. В компьютере также может возникнуть неисправность.

1. Подключите кабель джойстика/MIDI к разъему для джойстика/MIDI на плате Sound Blaster Audigy 2, как показано на Рис. 1-13.



Рис. 1-13: Подключение кабелей к плате Sound Blaster Audigy 2.

2. Подключите AD_EXT кабель от модуля Audigy 2 Drive к разъему AD_EXT на плате Sound Blaster Audigy 2.
3. Подключите внутренний кабель SB1394/FireWire от модуля Audigy 2 Drive к внутреннему порту SB1394/FireWire платы Sound Blaster Audigy 2.

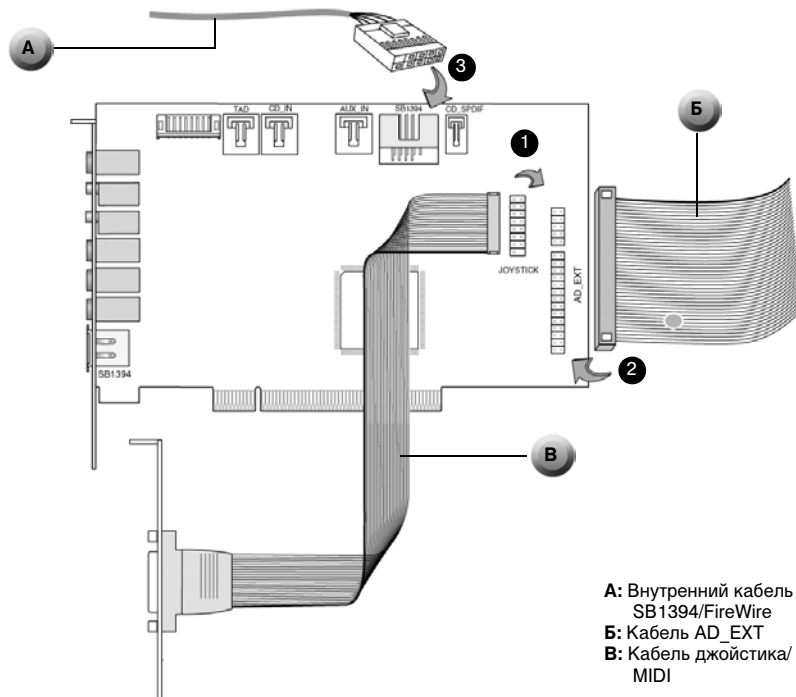

- Если плата Sound Blaster Audigy 2 подключается как к разъему CD_SPDIF, так и к разъему компакт-дисков (CD Audio) дисководов компакт- или DVD-дисков, то в программе Surround Mixer не следует одновременно включать функции звуковых и цифровых компакт-дисков.
- Когда используется CDDA, аналоговые и цифровые аудиокабели для дисководов компакт-дисков не требуются.
- Разъем CD_SPDIF не используется с программными проигрывателями DVD.

Для аналогового выхода звуковых компакт-дисков:

- ▶ Подключите аналоговый аудиокабель для дисководов компакт-дисков (приобретается отдельно) к разъему аналогового аудиосигнала на имеющемся дисковом DVD- или компакт-дисковом и к разъему CD_IN на плате Sound Blaster Audigy 2, как показано на Рис. 1-14.



Рис. 1-14: Подключение аналоговых/цифровых аудиокабелей к дисководам для компакт-дисков/дисков DVD-ROM.

Для цифрового выхода звуковых компакт-дисков:

- ▶ Подключите цифровой аудиокабель для дисководов компакт-дисков к разъему цифрового аудиосигнала на имеющемся дисковом DVD- или компакт-дисковом и к разъему CD_SPDIF на плате Sound Blaster Audigy, как показано на Рис. 1-14.

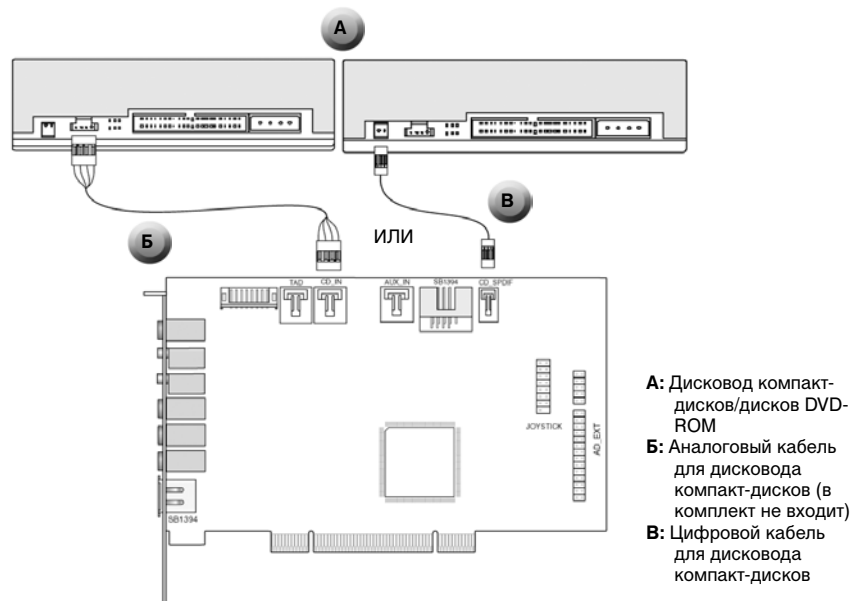

Шаг 7. Подключение к электрической розетке

1. Закройте корпус компьютера.
2. Снова подключите кабель питания к сетевой розетке и включите компьютер.

Сведения по подключению устройств к плате Sound Blaster Audigy 2 см. в разделе “Подключение периферийных устройств” на стр. 1-24.

Для установки драйверов и программного обеспечения см. раздел “Установка драйверов и приложений” на стр. 2-1.

Подключение периферийных устройств



Используйте кабель AD_EXT ТОЛЬКО с модулем Audigy 2 Drive. Не пытайтесь использовать стандартный кабель IDE или любые другие кабели с модулем Audigy 2 Drive, поскольку это может привести к коротким замыканиям и неустраняемому повреждению платы Audigy 2 и модуля Audigy 2 Drive, а также отмене действия гарантии на это устройство. В компьютере также может возникнуть неисправность.



Щелкните обведенный номер в диаграмме для просмотра описания элемента.

Звуковая плата Sound Blaster Audigy 2 доставит вам большое удовольствие от прослушивания. На Рис. 1-15 показана схема подключения к плате Sound Blaster Audigy 2 периферийного оборудования, позволяющая оптимизировать качество звучания.



Рис. 1-15: Подключение других устройств



Чтобы вернуться в основную диаграмму, щелкните [здесь](#) или любое описание в таблице.

Табл. 3: Описание разъемов и устройств.

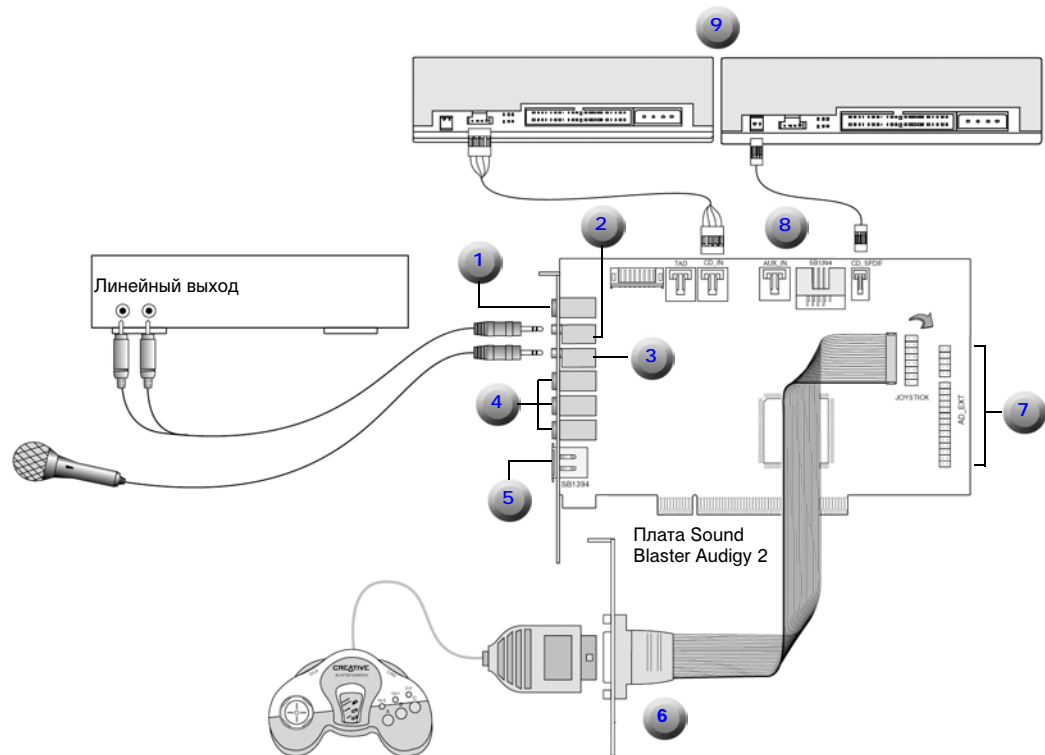
Номер	Описание
1	<p>Гнездо цифрового выхода Подключение к цифровым акустическим системам, например, Creative Inspire™ 5.1 Digital Speakers и проигрывателю мини-дисков или DAT с помощью кабеля "minijack-DIN".</p>
2	<p>Линейный вход Подключение кассетного магнитофона, проигрывателя компакт-дисков, синтезатора и т. д.</p>
3	<p>Микрофонный вход Подключение микрофона.</p>
4	<p>Линейный выход 1 (сверху), Линейный выход 2 (в середине) и Линейный выход 3 (снизу) Подключение к входам аналоговых фронтальных, тыловых и тылового центрального каналов 6-канальной акустической системы, например, аналоговых акустических систем 6.1 Creative Inspire или Cambridge SoundWorks.</p>
5	<p>Порт SB1394/FireWire Подключение всех устройств, совместимых со стандартом IEEE 1394, например, цифровых аудио проигрывателей NOMAD, цифровых видеокамер и веб-камер.</p>

Табл. 3: Описание разъемов и устройств.



Чтобы вернуться в основную диаграмму, щелкните [здесь](#) или любое описание в таблице.

Номер	Описание
6	Панка джойстика/MIDI Подключение игровой приставки или MIDI-устройства, например, BlasterKey.
7	AD_EXT Подключение модуля Audigy 2 Drive.
8	Аналоговый аудиокабель для дисковод компакт-дисков (слева) и цифровой аудиокабель для дисковода компакт-дисков (справа)
9	Дисковод DVD- или компакт-дисков

Подключение акустических систем

При наличии акустической системы с каналами 5.1 возможно раздельное воспроизведение стереисточников (таких, как звуковой компакт-диск, MP3, WMA, MIDI и Wave) по каналам 6.1 с помощью технологии объемного звука Creative Multi Speaker Surround (CMSS). Для этого следует включить функцию CMSS в программе Creative EAX Console. См. электронную справку по Creative EAX Console.



*Например, аналоговые акустические системы Creative Inspire 6.1.



Рис. 1-16: Подключение платы Sound Blaster Audigy 2 к акустическим системам.

Подключение внешней бытовой аппаратуры



С помощью 4-контактного цифрового аудио/видео кабеля (в комплект не входит) можно подключать линейный выход 3 к свободным центральному, низкочастотному и тыловому центральному каналам.

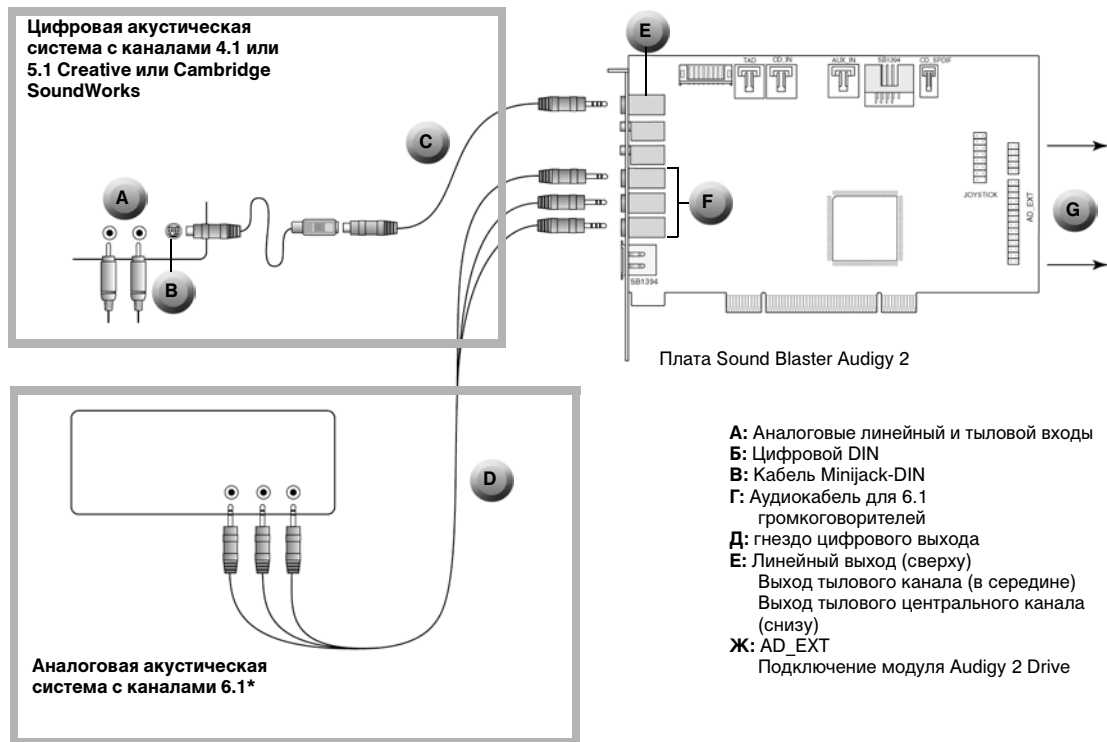

Щелкните обведенный номер в диаграмме для просмотра описания элемента.

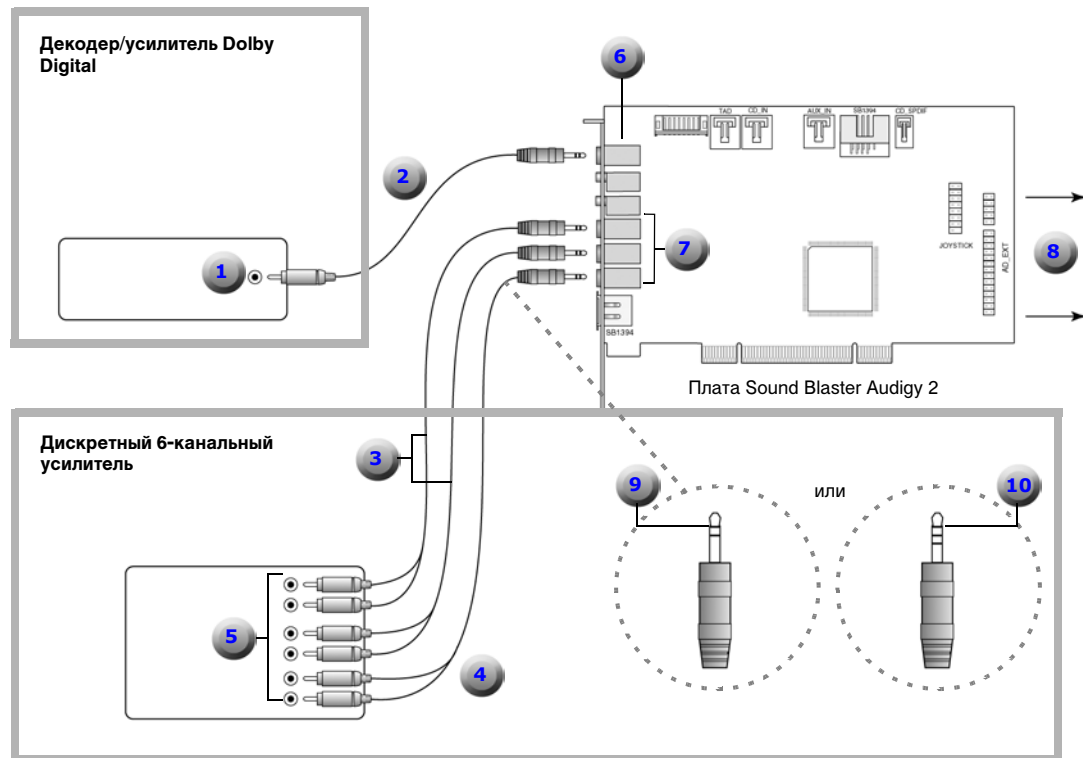

Дополнительные сведения для опытных пользователей.

Для подключения к центральному и низкочастотному каналам с помощью кабеля 3,5 мм (4 контакта/стерео)-RCA или кабеля 3,5 мм (4 контакта)-RCA соедините белое гнездо RCA со входом усилителя для центрального громкоговорителя, а красное гнездо RCA со входом усилителя для низкочастотного громкоговорителя.

Рис. 1-17: Подключение внешней бытовой аппаратуры к плате Sound Blaster Audigy 2.



Чтобы вернуться в основную диаграмму, щелкните [здесь](#) или любое описание в таблице.

Табл. 4: Описание Рис. 1-17.

Номер	Описание
1	Вход SPDIF Dolby Digital (AC-3)
2	Кабель 3,5 мм (моно)-RCA
3	Кабель 3,5 мм (стерео)-RCA
4	Кабель 3,5 мм (4 контакта/стерео)-RCA
5	Аналоговые входы для фронтальных, тыловых и центрального/низкочастотного громкоговорителей
6	Гнездо цифрового выхода
7	Линейный выход 1 (сверху) Линейный выход 2 (в середине) Линейный выход 3 (снизу)
8	AD_EXT Подключение модуля Audigy 2 Drive
9	Левый/центральный канал (жила)
10	Правый/низкочастотный канал (кольцо)

Размещение громкоговорителей

Если используются шесть громкоговорителей, их следует расположить по окружности вокруг слушателя (см. Рис. 1-18) и направить их в его сторону. Монитор компьютера не должен загораживать фронтальные громкоговорители. Окончательное положение громкоговорителей можно подобрать по наилучшему качеству звучания. Если имеется низкочастотный громкоговоритель, то для наилучшего восприятия басовых частот его следует располагать в углу комнаты.

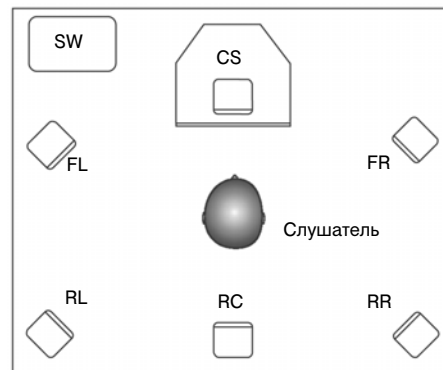

- FL:** Фронтальный левый громкоговоритель
- CS:** Центральный громкоговоритель
- FR:** Фронтальный правый громкоговоритель
- RR:** Тыловой правый громкоговоритель
- RC:** Тыловой центральный громкоговоритель
- RL:** Тыловой левый громкоговоритель
- SW:** Низкочастотный громкоговоритель

Рис. 1-18: Рекомендуемое размещение громкоговорителей.

Sound
BLASTER

AUDIGY 2

2 Установка программного обеспечения

В данной главе описывается процедура установки программного обеспечения Sound Blaster Audigy 2 Platinum.

Установка программного обеспечения

Установка драйверов и приложений



- Во время установки пользователям Windows 98 SE будет предложено вставить установочный компакт-диск Windows 98 SE в дисковод компакт-дисков. Вставьте установочный компакт-диск в дисковод компакт-дисков и нажмите кнопку **ОК**.
- Некоторые компьютеры могут поставляться без установочного компакт-диска Windows 98 SE. Необходимые файлы можно найти в папке D:\Windows\Options\Cabs (где D: обозначает букву диска, на котором была установлена система Windows).

Перед использованием платы Sound Blaster Audigy 2 Platinum необходимо установить драйверы устройства и приложения. Чтобы установить драйверы и выбранные приложения, следуйте приведенным ниже инструкциям. Эти указания относятся ко всем операционным системам Windows, поддерживаемым драйверами.

1. После установки платы Sound Blaster Audigy 2 и модуля Audigy 2 Drive включите компьютер. Windows автоматически определит звуковую плату и драйверы устройств.
2. При появлении запроса о звуковых драйверах нажмите кнопку **Отмена**.
3. Вставьте установочный компакт-диск Sound Blaster Audigy 2 с приложениями в дисковод компакт-дисков.
Если дисковод поддерживает режим автозапуска Windows, то запуск компакт-диска будет выполнен автоматически. Если этого не происходит, необходимо включить функцию автоматического распознавания диска дисковода для компакт-дисков. Более подробные сведения см. в разделе “Проблемы при установке программного обеспечения” на стр. В-1.
4. Для завершения установки следуйте указаниям на экране.
5. Перезапустите компьютер при появлении соответствующего сообщения.

Чтобы *оценить* широчайшие возможности звуковой платы для игр, прослушивания музыки и создания домашней студии, установите демонстрационную программу Sound Blaster Audigy 2 Feature Showcase Demo. Для работы демонстрационной программы требуется высококачественная акустическая система с каналами 5.1/6.1, обеспечивающая оптимальное качество прослушивания. См. раздел “Демонстрационная программа Sound Blaster Audigy 2 Feature Showcase Demo” на стр. 2-2.



Демонстрационная программа Sound Blaster Audigy 2 Feature Showcase Demo

1. Вставьте компакт-диск с демонстрационной программой Sound Blaster Audigy 2 Feature Showcase Demo в дисковод компакт-дисков.
Если дисковод поддерживает режим автозапуска Windows, то запуск компакт-диска будет выполнен автоматически. Если этого не происходит, необходимо включить функцию автоматического распознавания диска дисковода для компакт-дисков. Более подробные сведения см. в разделе “Проблемы при установке программного обеспечения” на стр. В-1.
2. Для завершения установки и запуска демонстрационной программы следуйте инструкциям на экране.

Удаление и повторная установка приложений и драйверов устройств

Иногда может возникнуть необходимость удалить или заново установить некоторые или все приложения и драйверы устройств звуковой платы, чтобы устранить неполадки, изменить конфигурацию или обновить устаревшие версии драйверов или приложений. В приведенных ниже инструкциях описывается процесс удаления и повторной установки во всех операционных системах Windows.

Перед началом процедуры закройте все приложения звуковой платы. Приложения, выполняющиеся во время удаления, не будут удалены.



Повторная установка всех звуковых драйверов и приложений

При повреждении звуковых драйверов и приложений может потребоваться повторная переустановка *всех* этих компонентов. Для этого:

1. Выберите **Пуск -> Настройка -> Панель управления**.
2. Дважды щелкните на значке **Установка и удаление программ**.
3. Выберите вкладку **Установка/удаление** (или нажмите кнопку **Изменение или удаление программ**).
4. Выберите пункт **Sound Blaster Audigy 2**, а затем нажмите кнопку **Добавить/удалить** (или **Изменить/удалить**).
5. В диалоговом окне **InstallShield Wizard** установите флажок **Исправить**, а затем нажмите кнопку **Далее**.
При появлении запроса вставьте установочный компакт-диск Sound Blaster Audigy 2 с приложениями в дисковод компакт-дисков и нажмите кнопку **ОК**.
6. Нажмите кнопку **Да**.
7. При появлении соответствующего сообщения перезагрузите компьютер.

Затем можно проверить, правильно ли работает на компьютере повторно установленное программное обеспечение. Если оно не работает, перейдите к разделу “Устранение неполадок и часто задаваемые вопросы” на стр. В-1.

Удаление всех звуковых драйверов и приложений

Для выполнения полной установки может потребоваться удаление *всех* звуковых драйверов и приложений перед тем, как они будут установлены снова. Для этого:

1. Выберите **Пуск -> Настройка -> Панель управления**.
2. Дважды щелкните на значке **Установка и удаление программ**.
3. Выберите вкладку **Установка/удаление** (или нажмите кнопку **Изменение или удаление программ**).
4. Выберите пункт **Sound Blaster Audigy 2**, а затем нажмите кнопку **Добавить/удалить** (или **Изменить/удалить**).
5. В диалоговом окне **InstallShield Wizard** установите флажок **Удалить**, а затем нажмите кнопку **Далее**.



6. Нажмите кнопку **Да**.
7. При появлении соответствующего сообщения перезагрузите компьютер.

Теперь можно установить существующие или обновленные драйверы устройств или приложения звуковой платы Sound Blaster Audigy 2 Platinum. Дополнительные сведения содержатся в разделе “Установка драйверов и приложений” на стр. 2-1.

Установка/ удаление выбранных звуковых драйверов или приложений

С помощью вышеприведенных указаний можно установить или удалить все драйверы устройств или приложения. Однако можно также устанавливать или удалять *выбранные* драйверы или приложения.

Может потребоваться установить/удалить выбранный звуковой драйвер или приложение. Для этого:

1. Выберите **Пуск -> Настройка -> Панель управления**.
2. Дважды щелкните на значке **Установка и удаление программ**.
3. Выберите вкладку **Установка/удаление** (или нажмите кнопку **Изменение или удаление программ**).
4. Выберите пункт **Sound Blaster Audigy 2**, а затем нажмите кнопку **Добавить/удалить** (или **Изменить/удалить**).
5. В диалоговом окне **InstallShield Wizard** установите флажок **Изменить**, а затем нажмите кнопку **Далее**.
6. Снимите флажок приложения, которое необходимо удалить.
Если необходимо установить приложение, установите флажок для этого приложения.
7. Нажмите кнопку **Далее**.
При появлении запроса вставьте установочный компакт-диск Sound Blaster Audigy 2 с приложениями в дисковод компакт-дисков и нажмите кнопку **ОК**.
8. При появлении соответствующего сообщения перезагрузите компьютер.

Чтобы удалить выбранный компонент в программе Creative MediaSource, выполните следующие действия:



1. Выберите **Пуск -> Настройка -> Панель управления**.
2. Дважды щелкните на значке **Установка и удаление программ**.
3. Выберите вкладку **Установка/удаление** (или нажмите кнопку **Изменение или удаление программ**).
4. Выберите пункт **Creative MediaSource**, а затем нажмите кнопку **Добавить/удалить** (или **Изменить/удалить**).
5. Снимите флажок приложения, которое необходимо удалить.
6. Нажмите кнопку **Далее**.
7. При появлении соответствующего сообщения перезагрузите компьютер.

Обновление Windows 2000 (Service Pack 2)

Теперь в Windows 2000 обеспечивается поддержка выхода AC-3 SPDIF (не-PCM сквозной аудиовыход), использующегося для просмотра DVD-дисков программными средствами. Чтобы загрузить пакет Windows 2000 Service Pack 2, где содержатся обновления и исправления для операционной системы Windows 2000, щелкните ссылку веб-узла, приведенную ниже.

<http://www.microsoft.com>

Обновление Windows 98 SE

Установка обновления цифровой видеокамеры

Если установлена программа DirectX 8.0 или 8.0a, необходимо установить последнее обновление для этого приложения. (Пользователям DirectX 8.1 это обновление не требуется.)

Это обновление обеспечивает поддержку цифровой видеокамеры 1394 в системе PAL и дополнительную поддержку устройства. Данное приложение предназначено для Windows 98 SE и Windows 2000. Обновление обеспечивает также незначительное улучшение для операционной системы Windows Me. Чтобы найти это обновление, посетите веб-узел по адресу:

<http://www.microsoft.com>

Sound
BLASTER

3 Использование программного обеспечения Audigy 2

Знакомство с тем, как можно использовать программное обеспечение, прилагаемое к звуковой плате, для управления и настройки функций платы с целью обеспечения наилучших рабочих характеристик.

Использование программного обеспечения Audigy 2

Приложения Creative Sound Blaster Audigy 2



Приложения, поставляемые с платой Sound Blaster Audigy 2, могут отличаться от описанных здесь. Плата Sound Blaster Audigy 2 может также поставляться с приложениями сторонних производителей.

Описанное далее программное обеспечение предназначено для использования как основных, так и расширенных функциональных возможностей звуковой платы. Рекомендуется ознакомиться со всеми имеющимися функциями, чтобы максимально использовать все многочисленные функциональные возможности платы Sound Blaster Audigy 2.

Демонстрационные программы: Обзор функциональных возможностей платы Sound Blaster Audigy 2

- Демонстрационное руководство Creative Sound Blaster Audigy 2 Getting Started Demo
- Демонстрационная программа Creative Sound Blaster Audigy 2 Feature Showcase Demo
- Программа SoundFont Showcase

Знакомство с набором программ для платы Sound Blaster Audigy 2

- Программа Creative MediaSource Go!
- Программа Creative MediaSource Go! Launcher
- Программа Creative MediaSource Player
- Программа Creative MediaSource Organizer
- Программа Creative MediaSource DVD-Audio Player
- Программа Creative EAX Console
- Программа Creative Surround Mixer
- Программа Creative Speaker Calibrator
- Программа Creative Speaker Settings
- Программа Creative MiniDisc Center
- Программа Creative SoundFont Bank Manager
- Программа Creative MP3-J
- Программа Creative Audio Stream Recorder 2
- Программа Creative Wave Studio



Утилиты для диагностики и устранения неполадок

- Программа Creative Diagnostics
- Программа Creative Speaker Settings

Демонстрационные программы

Для представления как основных, так и расширенных функциональных возможностей платы Sound Blaster Audigy 2 прилагается три пакета демонстрационных программ. Чтобы получить хорошее представление о функциональных возможностях платы, рекомендуется запустить каждую из программ хотя бы один раз.

Демонстрационное руководство Sound Blaster Audigy 2 Getting Started Demo

Программа поможет приступить к изучению возможностей Sound Blaster Audigy 2. Демонстрационное руководство Sound Blaster Audigy 2 Getting Started Demo состоит из ряда содержательных интерактивных демонстраций, иллюстрирующих различные возможности платы Sound Blaster Audigy 2, такие как цифровая музыка и игры, просмотр видеофильмов, подключение акустических систем и выполнение определенных задач.

Демонстрационная программа Sound Blaster Audigy 2 Feature Showcase Demo

Воспользуйтесь демонстрационной программой Sound Blaster Audigy 2 Feature Showcase Demo, чтобы *оценить* широчайшие возможности звуковой платы для игр, прослушивания музыки и создания домашней студии.

Оцените следующие потрясающие функциональные возможности новой платы Sound Blaster Audigy 2:

- Воспроизведение DVD-Audio - Узнайте подробнее об этом новом высококачественном музыкальном формате и ощутите разницу во время воспроизведения клипа в формате DVD-Audio.
- Технологии EAX ADVANCED HD - Оцените сложнейшие звуковые эффекты, возникающие в захватывающем виртуальном трехмерном пространстве благодаря использованию мультиаппаратной среды. Запустите эту демонстрационную программу и оцените такие возможности технологии EAX ADVANCED HD, как аппаратное панорамирование, аппаратное



отражение звука и аппаратное создание образов. Сравните звуковые сцены с применением функций EAX ADVANCED HD и без них, и Вы поймете, почему большинство разработчиков игр использует технологию EAX ADVANCED HD для повышения качества.

- ❑ Поддержка Dolby Digital Surround EX - Прослушайте демонстрационную программу THX со звуком, содержащим сигнал дополнительного тылового канала (тылового центрального), который обеспечивает более насыщенный и устойчивый эффект объемного звучания, чем системы только с двумя тыловыми каналами.

Примечание. Демонстрационную программу Sound Blaster Audigy 2 Feature Showcase Demo можно установить, используя компакт-диск с демонстрационной программой Sound Blaster Audigy 2 Feature Showcase Demo, входящий в комплект поставки. Эта демонстрационная программа запустится только после установки платы Sound Blaster Audigy 2, так как в процессе демонстрации программа использует аппаратные возможности платы.

Программа SoundFont Showcase

Программа SoundFont Showcase содержит широкий набор загружаемых демонстрационных версий банков SoundFont таких компаний, как Sonic Implants и Voice Crystal. С помощью программы также можно научиться создавать собственные банки SoundFont и управлять ими.

Более подробные сведения и инструкции по использованию программы SoundFont Showcase содержатся в ее справке.

Знакомство с набором программ для платы Sound Blaster Audigy 2

В данном разделе описывается основной набор программ для платы Sound Blaster Audigy 2, которые позволяют наиболее полно использовать разнообразнейшие и разносторонние функциональные возможности платы Sound Blaster Audigy 2.



Программа Creative MediaSource Go!

Creative MediaSource Go! - это удобная панель для запуска не только компонентов Creative MediaSource, но и других часто используемых пользователем приложений. Если на рабочем столе компьютера имеются ярлыки к наиболее часто используемым приложениям, их можно расположить в одном месте - на панели Creative MediaSource Go!

При нажатии кнопки Creative MediaSource Go! запускается программа Creative MediaSource Go! Launcher. Creative MediaSource Go! располагается сбоку на рабочем столе в виде небольшой панели. При нажатии какой-либо кнопки панель разворачивается по горизонтали и принимает вид панели быстрого вызова программ. В программе Creative MediaSource Go! Launcher имеются значки, с помощью которых запускаются различные модули MediaSource для управления работой платы Sound Blaster Audigy 2. На панель Creative MediaSource Go! можно также добавлять собственные значки.

Более подробные сведения и инструкции по использованию программы Creative MediaSource Go! содержатся в ее [справке](#).

Программа Creative MediaSource Go! Launcher

Как и кнопка Пуск в Windows, программа Creative MediaSource Go! Launcher обеспечивает единое место доступа ко всем прикладным программам, необходимым для управления платой Sound Blaster Audigy 2 и ее настройки.

Creative MediaSource Go! Launcher содержит четыре вкладки: **Programs** (Программы), **Product Settings** (Настройки устройства), **Product Support** (Поддержка устройства) и **Companion Products** (Сопутствующие продукты).

- На вкладке **Programs** (Программы) размещаются ярлыки к приложениям для платы Sound Blaster Audigy 2. Можно также добавлять собственные ярлыки к другим приложениям.
- На вкладке **Product Settings** (Настройки устройства) размещаются ярлыки к определенным программам для изменения аппаратных настроек платы Sound Blaster Audigy 2.
- На вкладке **Product Support** (Поддержка устройства) содержится диагностическое программное обеспечение, сведения об обновлениях устройства, регистрационные формы для устройства, демонстрационные программы, а также полезная документация, например, руководства Приступая к работе.



- ❑ На вкладке **Companion Products** (Сопутствующие продукты) можно просмотреть информацию о других устройствах и приложениях Creative.

Более подробные сведения и инструкции по использованию программы Creative MediaSource Go! Launcher содержатся в ее [справке](#).

Программа Creative MediaSource Player

Creative MediaSource Player - это единственная программа, которая потребуется для прослушивания музыки и запуска мультимедийных приложений. В отличие от других медиаплееров, программа Creative MediaSource Player специально предназначена для наиболее полного использования обширнейших возможностей платы Sound Blaster Audigy 2. С ее помощью можно:

- ❑ воспроизводить музыкальные и мультимедийные файлы: MP3, WAV, WMA, NVF, MLP, Video CD и т.д.
- ❑ придавать обычной воспроизводимой музыке эффекты объемного звучания, используя технологию EAX
- ❑ изменять скорость воспроизведения звука без изменения высоты звучания голоса (функция Time Scaling (Масштабирование по времени))
- ❑ использовать функцию Smart Volume Management (Авторегулирование громкости) для воспроизведения списка песен с одинаковым уровнем громкости, даже если они были записаны с различной громкостью
- ❑ Переключитесь между программами Creative MediaSource Organizer и Creative MediaSource Player одним щелчком мыши
- ❑ Используйте встроенную программу Creative MediaSource Recorder для записи звука (см. раздел ниже).



Запись многоканального источника “What U hear”

Используйте Creative MediaSource Recorder для выполнения записи с качеством до 24-бит/96 кГц с любого источника звука, обработанного с помощью платы Sound Blaster Audigy 2. Многоканальный режим записи What-U-Hear позволяет записывать звук непосредственно с выходов звуковой платы для 6.1-канальных аналоговых громкоговорителей, при этом нет необходимости подсоединять к разъемам линейного выхода какие бы то ни было кабели. После этого можно записывать объемный звук фильма/игры и даже аудиоматериалы, содержащие дополнительные или отдельно воспроизводимые эффекты CMSS и EAX. Более подробные сведения и инструкции по использованию Creative MediaSource Player и Recorder см. в ее электронной [справке](#).

Программа Creative MediaSource Organizer

Работа с огромной коллекцией звуковых компакт-дисков и файлов MP3 может стать вашей "головной болью". С помощью программы Creative MediaSource Organizer можно легко найти любую запись независимо от того, находится ли она на жестком диске или на внешних накопительных устройствах. Ниже приведен список задач, которые можно выполнить с помощью программы Creative MediaSource Organizer.

Поиск и организация песен

Creative MediaSource Organizer выполняет поиск на жестком диске и составляет базу данных имеющихся песен, которая называется “PC Music Library” (Музыкальная библиотека на ПК) или **PCML**. После создания PCML ее можно сортировать и выполнять в ней поиск. Поиск выполняется очень быстро благодаря сложному механизму поиска и использованию трех полей для поиска: исполнитель, жанр и альбом.

Когда песни будут найдены, их можно использовать для создания **списков записей**, которые можно воспроизводить неоднократно и в любой нужной последовательности. Используя теги **ID3**, для любой записи в формате MP3 можно вводить дополнительную информацию и редактировать ее.



Обновление музыкальной базы данных

По мере добавления или удаления песен из компьютера или других накопительных устройств потребуется постоянно обновлять библиотеку PCML. С помощью Media Sniffer (Анализатор носителей) указанные папки жесткого диска будут проверяться на предмет изменения файлов, и соответствующим образом будет обновляться библиотека PCML.

Отправка песен

Пользователи NOMAD могут использовать программу Creative MediaSource Organizer для отправки музыкальных файлов с компьютера на другие совместимые устройства и обратно.

Автоматическое воспроизведение мультимедийных материалов

С помощью Media Detector (Детектор носителей) пользователи могут легко использовать мультимедийные материалы, имеющиеся на различных встроенных или внешних носителях. Нет никакой необходимости в том, чтобы разыскивать массу различных программ для воспроизведения файлов разного типа.

Media Detector (Детектор носителей) автоматически распознает устанавливаемые компакт-диски, диски VCD и подключаемые внешние устройства, например, проигрыватели NOMAD Jukebox и NOMAD MP3. После того, как носитель будет распознан, воспроизведение имеющегося на нем материала начнется автоматически без дополнительного вмешательства пользователя.

Считывание и преобразование песен

Сотни песен, хранящихся в компьютере, могут занимать большой объем на жестком диске. Отдельные файлы WAV и дорожки на звуковых компакт-дисках могут иметь размер до 50 МБ. Чтобы сократить объем информации, хранящейся на жестком диске, можно преобразовать дорожки на звуковых компакт-дисках в файлы формата MP3 меньшего размера (4-5 МБ). Встроенный модуль Rip Now (Перенести сейчас) программы Creative MediaSource Organizer позволяет легко считывать дорожки со звуковых компакт-дисков, а затем преобразовать их в формат MP3 и WMA с высокой скоростью передачи бит 320 Кбит/с и 160 Кбит/с соответственно.

Чтобы исключить необходимость вручную вводить информацию о дорожках, перенесенных со звукового компакт-диска, с помощью функции CDDB компьютер может устанавливать связь с Интернетом (службой CDDB компании Gracenote) и автоматически получать названия дорожек и другую полезную информацию о дорожках.



Хранение музыки на записываемых компакт-дисках

Если имеется устройство для записи компакт-дисков, другим способом сокращения объема информации, хранящейся на жестком диске компьютера, является запись звуковых дорожек на диски CD-R или CD-RW с последующим их воспроизведением на бытовой аппаратуре класса hi-fi. Модуль Burn CD (Запись компакт-диска) программы Creative MediaSource Organizer позволяет создавать собственные звуковые и MP3 компакт-диски, содержащие файлы WAV, MP3 и WMA. Функция Burn CD (Запись компакт-диска) также позволяет без труда проектировать, создавать и распечатывать подходящие обложки и вкладыши для звуковых компакт-дисков.

Более подробные сведения и инструкции по использованию программы Creative MediaSource Organizer содержатся в ее [справке](#).

Программа Creative MediaSource DVD-Audio Player

Это приложение используется для воспроизведения наиболее высококачественных на сегодняшний день звуковых записей, имеющихся на дисках DVD-Audio. Вы можете получать удовольствие от прослушивания музыки с многоканальным объемным звуком и качеством 24-бит/96 кГц, а также музыки или стереозаписей с качеством до 24-бит/192 кГц. Для этого требуется дисковод DVD-ROM со скоростью не менее 6X и Windows 2000 SP2/Windows XP SP1.

Программа Creative EAX Console

Программа Creative EAX Console позволяет настроить конфигурацию воспроизведения звуковых эффектов аппаратными средствами платы Audigy 2.

Creative EAX Console позволяет воспроизводить звук настолько естественно, что его практически можно "ощутить"! Данная система является первой компьютерной технологией, позволяющей воссоздать естественную звуковую картину в играх, при прослушивании музыки и при работе в звуковых приложениях. Компьютер, обеспечивающий воспроизведение подобных звуковых эффектов, превосходит по качеству даже системы домашнего кинотеатра и погружает слушателей в мир почти реальных звуковых образов и ощущений. Данные эффекты превосходят те, которые обеспечиваются современными технологиями объемного звука и позиционирования источников звука в пространстве, и реально моделируют условия окружающей среды с учетом размера помещения, его акустических свойств, реверберации, эха и многих других эффектов, участвующих в создании звуковой картины окружающего мира.



В программе Creative EAX Console имеется четыре раздела: **Audio Effects** (Звуковые эффекты), **CMSS 3D**, **Audio Clean-up** (Очищение звука) и **Time Scaling** (Масштабирование по времени).

Audio Effects (Звуковые эффекты): Обработка пространственного звука

В разделе Audio Effects (Звуковые эффекты) можно выбрать способ усовершенствования всех типов обычных двухканальных звуков.

- ❑ **Advanced EQ** (Расширенный эквалайзер) позволяет подчеркнуть или ослабить низкие, средние или высокие частоты звука, исходя из собственных предпочтений и характеристик оборудования. Выберите различные наборы параметров звука, например Jazz (Джаз) или Rock (Рок), чтобы установить предпочитаемые вами характеристики звука.
- ❑ **Special Effects** (Специальные эффекты) позволяют изменять звуки по предварительно запрограммированным алгоритмам, с тем чтобы мужские голоса превращались в женские или, к примеру, человеческая речь - в "кукольную". Это довольно забавно, особенно при общении по Интернету.
- ❑ **Studio Effects** (Студийные эффекты) могут добавлять стандартные искажения, задержки, эффекты "вау" и хора к звучанию электрогитары или других музыкальных инструментов.
- ❑ **Environmental Effects** (Пространственные эффекты) моделируют стандартное звуковое окружение, как на стадионах, в концертных залах, джаз-клубах. Выбрав определенный эффект, например, "концертный зал", можно сделать так, чтобы музыка звучала, как в концертном зале, со всеми характерными для него эффектами эха и реверберации. Различные параметры позволяют изменять тип эффекта, степень его проявления и т.д. Если к компьютеру подключены тыловые громкоговорители, программа EAX создаст впечатление того, что слушатель находится не в собственной комнате, а в концертном зале или джаз-клубе. Эффективность программы EAX становится тем заметнее, чем больше громкоговорителей используется. Она поддерживает до 6 громкоговорителей и один низкочастотный громкоговоритель.
- ❑ **Karaoke Effects** (Эффекты караоке) позволяют певцам добавлять к собственным голосам высококачественный эффект эха. Пользователи могут также изменить высоту звучания музыки, чтобы она соответствовала их вокальным способностям.



CMSS 3D: Моделирование объемного звука

Creative MultiSpeaker Surround (CMSS) 3D создает впечатление того, что обычный двухканальный (левый и правый стерео) звук полностью окружает слушателя даже при наличии всего двух громкоговорителей. Пользователи, имеющие 5.1 или 6.1 многоканальные акустические системы, с помощью функции CMSS могут также моделировать объемный звук из обычного стерео. Это удобно при просмотре дисков DVD и VCD, на которых звуковые дорожки записаны только в стереорежиме.

Выберите параметр CMSS для преобразования звука в многоканальный при использовании систем с 4/4.1, 5.1 или 6.1 громкоговорителями или параметр CMSS2 - для просмотра фильмов.

Примечание. Для систем с 4/4.1 громкоговорителями звук для низкочастотного громкоговорителя обрабатывается с помощью акустической системы.

Audio Clean-up (Очищение звука): Устранение шумов и искажений

Audio Clean-up (Очищение звука) позволяет пользователю обрабатывать предварительно записанный и текущий звук с целью устранения шумов, щелчков и других помех. Например, используя функцию очищения, можно устранить звуки щелчков и шипения при записи музыки со старых виниловых пластинок. Click Meter (Измеритель щелчков) указывает на то, активизирована ли функция устранения шумов во время записи, и на количество устраненных щелчков.

Time Scaling (Масштабирование по времени): Изменение скорости воспроизведения

Любителям караоке и музыкантам иногда требуется замедлить темп песни (или увеличить его), чтобы слова или дополнительная музыкальная партия соответствовали воспроизводимой музыке. Однако обычно при изменении скорости изменяется и высота звучания песни. Используя функцию Time Scaling (Масштабирование по времени), пользователи платы Sound Blaster Audigy 2 могут сохранить высоту звучания песни, изменяя при этом скорость воспроизведения.

Более подробные сведения и инструкции по использованию программы EAX ADVANCED HD содержатся в [справке](#) по Creative EAX.

Программа Creative Surround Mixer

Воспользуйтесь программой Creative Surround Mixer, чтобы выбрать устройство, которое следует использовать для прослушивания или записи с него. Возможны два режима работы. Для переключения между этими режимами воспользуйтесь кнопкой **Basic Mode** (Основной режим) или **Advanced Mode** (Расширенный режим).



В Basic mode (Основном режиме) можно:

- микшировать звук от различных источников при воспроизведении и записи
- регулировать громкость, уровни низких и высоких частот

В Advanced mode (Расширенном режиме) можно:

- регулировать баланс и изменять соотношение громкости фронтальных/тыловых громкоговорителей (фейдер)
- регулировать уровни громкости фронтального центрального, тылового центрального и низкочастотного громкоговорителей друг относительно друга (если они имеются)

Дополнительные сведения и инструкции по использованию программы Creative Surround Mixer содержатся в ее [справке](#).

Программа Creative Speaker Settings

Это основное приложение для выполнения перечисленных ниже задач:

- Назначение числа и конфигурации используемых громкоговорителей
- Проверка громкоговорителей
- Включение и отключение цифрового выхода
- Управление уровнем низких частот путем выбора переходной частоты и громкости низкочастотного громкоговорителя

Программа Creative Speaker Calibrator

Программа Creative Speaker Calibrator помогает установить оптимальные параметры громкоговорителей и наиболее эффективно их расположить с целью получения более высококачественного объемного звука и звуковых эффектов для игр.

Программа Creative MiniDisc Center

Программа Creative MiniDisc Center позволяет воспроизводить песни, имеющиеся на компакт-дисках или в других поддерживаемых форматах, и записывать их на цифровые записывающие устройства, такие как магнитофоны Digital Audio Tape и проигрыватели мини-дисков (MD).

С помощью Creative MiniDisc Center можно:

- создать альбом любимых песен, звуковые форматы которых могут отличаться;

- ❑ автоматически вставить паузы определенной продолжительности между записями;
- ❑ воспроизвести записи с личного альбома и записать их на мини-диск.

Более подробные сведения и инструкции по использованию программы Creative MiniDisc Center содержатся в ее [справке](#).

Программа Creative SoundFont Bank Manager

Программу Creative SoundFont Bank Manager можно использовать для легкого переключения между несколькими банками SoundFont во время музыкальных представлений. Это модуль очень хорошо подходит для быстрого прослушивания различных предварительных настроек, сброса настроек устройств MIDI или создания/изменения/сохранения различных банков SoundFont, имеющихся в оперативной памяти компьютера. Программа Creative SoundFont Bank Manager также включает или выключает Drum Kit в Midi Channel 10.

Имеется виртуальная клавиатура, чтобы пользователи могли использовать компьютерную клавиатуру или мышь для прослушивания банков SoundFont или озвучивания нот, воспроизводимых через устройства MIDI. Для редактирования предварительных настроек в банках SoundFont следует использовать программу Vienna SoundFont Studio, которую можно загрузить по адресу: <http://www.SoundFont.com>.

Для прослушивания банков и инструментов MIDI можно использовать внешние устройства MIDI. Сначала подключите входное устройство MIDI к звуковой плате, а затем выберите это устройство в программе Creative SoundFont Bank Manager. Открыв для себя преимущества технологии SoundFont, вы непременно оцените безграничные возможности по созданию звуковых образов.

Более подробные сведения и инструкции по использованию программы Creative SoundFont Bank Manager содержатся в ее [справке](#).

Программа Creative Audio Stream Recorder 2

Обычно, чтобы *прослушать* песню, найденную в Интернете, необходимо сначала загрузить весь файл на жесткий диск.

Однако Интернет-радиостанции делают процесс прослушивания более совершенным: они используют технологию “передачи потоком”, при которой “поток” музыкальных данных передается **непосредственно** на звуковую плату, *что не требует их постоянного хранения на*



жестком диске. Таким образом, воспроизведение песни начинается сразу после того, как часть потока данных получена звуковой платой. Обратной стороной технологии передачи потоком была невозможность записи музыки на жесткий диск для последующего прослушивания.

Модуль Audio Stream Recorder 2 (ASR2) разработан для преодоления этой проблемы и позволяет записывать поток звуковых данных на жесткий диск в виде стандартных файлов MP3 или WMA.

Чтобы использовать ASR2, выберите для прослушивания имеющиеся в нем предварительно настроенные радиостанции. Можно нажать красную кнопку Record (Запись), чтобы начать запись музыки на жесткий диск, или использовать функцию Schedule (Программа), чтобы запрограммировать компьютер для записи потока музыкальных данных в автономном режиме. Можно также использовать ASR2 для прослушивания выбранной радиостанции в реальном времени; для этого необходимо нажать кнопку Play (Воспроизведение).

Более подробные сведения и инструкции по использованию программы Creative Audio Stream Recorder 2 содержатся в ее [справке](#).

Программа Creative Wave Studio

Если потребуется изменить звуковые файлы, воспользуйтесь программой Creative Wave Studio. Это приложение поддерживает наиболее распространенные форматы файлов, например, WAV и AIFF. С помощью программы Wave Studio можно преобразовывать форматы файлов один в другой и изменять любую часть звука. Применение различных эффектов, например, плавного увеличения и уменьшения громкости. Ее можно также использовать для соединения одной или нескольких песен в один файл.

Более подробные сведения и инструкции по использованию программы Creative Recorder содержатся в ее [справке](#).



Утилиты для диагностики и устранения неполадок

Программа Creative Diagnostics

Программа Creative Diagnostics используется для быстрой проверки возможностей звуковой платы при воспроизведении звука в формате Wave, MIDI или CD Audio, работе функции записи и выводе через громкоговорители. Более подробные сведения и инструкции по использованию программы Creative Diagnostics содержатся в ее [справке](#).

Программа Creative Speaker Settings

Это основное приложение, используемое для управления громкоговорителями и устранения неполадок, связанных с конфигурацией громкоговорителей. См. раздел “Программа Creative Speaker Settings” на стр. 3-11.

Sound
BLASTER

A

Основные технические характеристики

В данном разделе приведены технические характеристики платы Sound Blaster Audigy 2, планки джойстика/MIDI и модуля Audigy 2 Drive.



Основные технические характеристики

В данном разделе приведены технические характеристики платы Sound Blaster Audigy 2, планки джойстика/MIDI и модуля Audigy 2 Drive.

Функции

Управление по шине PCI

- Совместимость со спецификацией PCI версии 2.1
- Управление по шине сокращает задержки и повышает производительность системы

Звуковой процессор Audigy

- Усовершенствованная обработка цифровых эффектов с аппаратным ускорением
- 32-разрядная цифровая обработка в динамическом диапазоне 192 дБ
- Запатентованная 8-точечная интерполяция, снижающая искажения до уровня, незаметного на слух
- 64-голосный синтезатор с аппаратной звуковой таблицей
- Цифровые микшер и эквалайзер профессионального качества

Высококачественный звуковой тракт

- Микширование сигналов от аналоговых источников, таких как звуковой компакт-диск, линейный вход, дополнительный вход, автоответчик, системный громкоговоритель и микрофонный вход с кодеком AC'97, с сигналами внутренних цифровых источников
- Воспроизведение 64 звуковых каналов с разной частотой дискретизации для каждого канала
- 32-разрядное микширование всех цифровых источников в цифровом микшере Audigy 2
- 24-разрядное аналого-цифровое преобразование входных сигналов с частотой дискретизации 96 кГц



- ❑ 24-разрядное цифро-аналоговое преобразование сигналов от цифровых источников с частотой 96 кГц для аналогового выхода на акустическую систему с каналами 6.1
- ❑ 24-разрядное цифро-аналоговое преобразование сигналов от цифровых стереоисточников с частотой 192 кГц для стереовыхода
- ❑ Частоты дискретизации для 16-разрядной и 24-разрядной записи: 8, 11,025, 16, 22,05, 24, 32, 44,1, 48 и 96 кГц

Профессиональная цифровая обработка звука

- ❑ Поддерживается формат SPDIF (Sony/Philips Digital Interface) с качеством до 24-бит/96 кГц
- ❑ Выход SPDIF с настраиваемой частотой дискретизации 48 или 96 кГц
Примечание. Выход SPDIF недоступен при воспроизведении цифровых аудиоматериалов, защищенных по технологии DRM (Digital Rights Management)
- ❑ Селективный 6-канальный выход SPDIF для согласования с цифровыми акустическими системами
- ❑ Программное переключение прямой передачи сигнала вход/выход SPDIF для повышения удобства кабельных подключений
- ❑ Многодорожечная запись с низкими задержками с помощью поддержки ASIO

Микшер с гибким управлением

- ❑ Программная регулировка воспроизведения для звуковых компакт-дисков, линейного входа, дополнительного входа, автоответчика, системного громкоговорителя, микрофонного входа, устройств Wave/DirectSound, MIDI-устройств и цифровых компакт-дисков (CD SPDIF)
- ❑ Программная регулировка уровня записи аналоговым микшером (для звуковых компакт-дисков, линейного входа, дополнительного входа, автоответчика и системного громкоговорителя), микрофонного входа, устройств Wave/DirectSound, MIDI-устройств и цифровых компакт-дисков (CD SPDIF)
- ❑ Выбор источника входного сигнала или микширование сигналов от различных аудиоисточников для записи
- ❑ Регулятор общей громкости
- ❑ Раздельная регулировка по низким и высоким частотам
- ❑ Настройка баланса фронтальных и тыловых каналов
- ❑ Отключение и настройка панорамирования для микшируемых источников



Декодирование Dolby Digital (AC-3)

- ❑ Декодирование сигнала Dolby Digital Surround EX с выходом на каналы 6.1 или 5.1 или сквозная передача сжатого потока сигналов SPDIF на внешний декодер
- ❑ Перенаправление низких частот: усиление уровня низких частот на низкочастотном громкоговорителе для акустических систем с небольшими динамиками
- ❑ Настраиваемая частота разделительного фильтра (10-200 Гц): настраивается в соответствии с нужным уровнем громкости имеющегося низкочастотного громкоговорителя
- ❑ Настраиваемые уровни центрального, тылового центрального и специального канала низкочастотных эффектов

THX Certification

Плата Sound Blaster Audigy 2 успешно прошла сертификацию THX® Multimedia Certification, что свидетельствует о престижности и делает ее изделием, идеально соответствующим потребностям меломанов, работающих с компьютером и ожидающих наивысшего качества звука при прослушивании музыки и просмотре фильмов.

Система Creative Multi Speaker Surround (CMSS)

- ❑ Технология с несколькими громкоговорителями
- ❑ Раздельное воспроизведение моно и стереоисточников по каналам 6.1
- ❑ Профессиональные алгоритмы панорамирования и микширования

Совместимость со стандартом SB1394/ FireWire

- ❑ Совместимость со стандартом IEEE 1394a
- ❑ Поддержка потоков данных со скоростью 100, 200 и 400 Мбит/с
- ❑ Поддержка до 63 устройств, совместимых со стандартом IEEE 1394 и подключенных по шине с последовательным опросом
- ❑ Подача до 3 Вт на совместимые со стандартом IEEE 1394 устройства



Подключение

Плата Sound Blaster Audigy 2

Звуковые входы

- Один аналоговый линейный вход через стереогнездо на задней панели
- Один аналоговый моно вход для микрофона через стереогнездо на задней панели
- Линейный аналоговый вход CD_IN через 4-контактный разъем "Molex" на плате
- Линейный аналоговый вход AUX_IN через 4-контактный разъем "Molex" на плате
- Ввод линейного аналогового сигнала автоответчика через 4-контактный разъем "Molex" на плате
- Цифровой вход SPDIF для компакт-дисков через 2-контактный разъем «Molex» на плате

Звуковые выходы

- Цифровой/аналоговый выход через 4-контактный миниразъем 3,5 мм на задней панели
 - АНАЛОГОВЫЙ ВЫХОД: каналы центрального и низкочастотного громкоговорителей
 - ЦИФРОВОЙ ВЫХОД: цифровые выходы SPDIF фронтальных, тыловых, центральных и низкочастотного громкоговорителей
- Три линейных аналоговых выхода через миниразъемы 3,5 мм на задней планке: линейные выходы 1, 2 и 3 фронтального, тылового и тылового центрального/центрального/низкочастотного громкоговорителей
- Подключение стереонаушников (с сопротивлением 32 Ом) на линейном выходе фронтального канала

Интерфейс SB1394



6-контактный разъем-порт SB1394 обеспечивает выходную мощность до 3 Вт. Служит для подключения только энергоемких устройств без собственных источников питания, таких как жесткие диски IEEE 1394 и дисководы компакт-дисков с возможностью перезаписи (CD-RW)

- Один 2 x 5-контактный внутренний разъем SB1394 на плате
- Один 6-контактный порт SB1394 на задней планке

Интерфейсы

- Разъем AD_EXT, 2 x 20 контактов, для подключения к модулю Audigy 2 Drive
- Разъем для подключения джойстика или MIDI-устройства JOYSTICK, 2 x 8 контактов (дополнительное присоединение)

Модуль Audigy 2 Drive

Аудио/видео входы и выходы на передней панели

- Два гнезда RCA для коаксиальных входа и выхода SPDIF
- Один выход для наушников с автоопределением через 1/4" стереогнездо с регулятором громкости
- Один общий линейный/микрофонный аналоговый вход (линейный вход 2/микрофонный вход 2) через 1/4" стереогнездо. Селективный общий вход с переключателем, одновременно регулирующий громкость микрофона
- Два гнездовых разъема мини- DIN для входа и выхода MIDI
- Два гнезда RCA для левого и правого каналов дополнительных стереовходов
- Два оптических разъема для оптического входа и выхода SPDIF



Интерфейсы

- ❑ Один разъем SB1394/FireWire для входа и выхода IEEE 1394
- ❑ Один 4-контактный разъем для подключения блока питания компьютера
- ❑ Один разъем Audigy AUD_EXT, 2x20 контактов, для подключения платы Sound Blaster Audigy 2
- ❑ Инфракрасный порт для получения инфракрасных сигналов с пульта дистанционного управления
- ❑ Один разъем SB1394/FireWire, 2 x 5 контактов, для подключения платы Sound Blaster Audigy 2

Sound
BLASTER

AUDIGY2

В Устранение неполадок и часто задаваемые вопросы

В данном разделе приведены сведения по устранению неполадок, которые могут возникнуть при установке или эксплуатации.



Устранение неполадок и часто задаваемые вопросы

Проблемы при установке программного обеспечения

В данном приложении приведены сведения по устранению неполадок, которые могут возникнуть при установке или эксплуатации.

Установка не запускается автоматически при вставке установочный компакт-диск Sound Blaster Audigy 2 с приложениями.

Возможно, в Windows отключена функция автозапуска.

Запуск программы установки с использованием контекстного меню значка "Мой компьютер":

1. Дважды щелкните значок **Мой компьютер** на рабочем столе Windows.
2. В окне **Мой компьютер** щелкните значок дисковода компакт-дисков правой кнопкой мыши.
3. В контекстном меню выберите пункт **Автозапуск** и следуйте инструкциям на экране.

Включение автозапуска с использованием функции "Автоматическое распознавание диска":

1. Нажмите кнопку **Пуск** -> затем выберите **Настройка** -> **Панель управления**.
2. В окне **Панель управления** дважды щелкните значок **Система**.
3. В диалоговом окне **Свойства: Система** откройте вкладку **Устройства** и выберите значок дисковода компакт-дисков.
4. Нажмите кнопку **Свойства**.
5. В диалоговом окне **Свойства** откройте вкладку **Параметры** и установите флажок **Автоматическое распознавание диска**.
6. Для закрытия диалогового окна нажмите кнопку **ОК**.



Проблемы со звуком

При воспроизведении звукового файла присутствуют неожиданные чрезмерные пространственные звуки или эффекты.

При предыдущем прослушивании был выбран пространственный эффект, не подходящий для текущего звукового файла.

Включение требуемого пространственного эффекта:

1. Откройте вкладку **Audio Effects** (Звуковые эффекты) на EAX Console (Консоли EAX).
2. Щелкните флажок **Enable/Disable Audio Effects** (Включить/отключить звуковые эффекты), чтобы снять его.

Примечание. Название поля предварительной настройки может измениться в зависимости от выбранного эффекта.

Отсутствует звук в наушниках.

Проверьте следующее:

- Наушники должны быть подключены к гнезду наушников.
- На вкладке **Speaker Selection** (Выбор громкоговорителей) программы Creative Speaker Settings должен быть установлен флажок **Headphones** (Наушники) в разделе **Speaker/Headphone Selection** (Выбор громкоговорителей/наушников).
- На вкладке **Basic** (Основные) программы Creative Surround Mixer в качестве записываемого источника должно быть выбрано **What U Hear** (То, что слышно).

Отдельные аналоговые источники записи не отображаются в окне программы Creative Surround Mixer.

Следующие аналоговые записываемые источники звука объединены в едином элементе управления **Analog Mix (Line/CD/TAD/Aux/PC)** (Аналоговое микширование (Line/CD/TAD/Aux/PC)), находящемся на панели **Record** (Запись) вкладки **Basic** (Основные):

- Линейный вход
- Звуковой компакт-диск
- Дополнительный вход Auxiliary



- Вход автоответчика
- Системный громкоговоритель

Отдельные аналоговые записываемые источники звука не могут быть выбраны в программе Creative Surround Mixer.

Пять аналоговых источников звука объединены в области **Analog Mix (Line/CD/TAD/Aux/PC)** (Аналоговое микширование (Line/CD/TAD/Aux/PC)). Дополнительные сведения содержатся в разделе “Отдельные аналоговые источники записи не отображаются в окне программы Creative Surround Mixer.” на стр. В-2.

Для записи отдельного аналогового источника звука выполните следующие действия:

- Убедитесь, что на панели **Record** (Запись) вкладки **Basic** (Основные) программы Creative Surround Mixer в качестве источника записываемого звука выбрано **Analog Mix (Line/CD/TAD/Aux/PC)** (Аналоговое микширование (Line/CD/TAD/Aux/PC)).
- На панели **Source** (Источник) отключите аналоговые источники, которые не требуется записывать, нажав кнопку **Speaker** (Громкоговоритель), чтобы она изменилась на кнопку со **значком красного креста**.

Звук не выводится через громкоговорители.

Проверьте следующее:

- Громкоговорители должны быть подключены к выходу звуковой платы.
- На панели **Source** (Источник) программы Creative Surround Mixer должен быть выбран правильный источник.
- Если оба изложенные выше условия выполнены, но звук по-прежнему не воспроизводится, щелкните **красный значок плюс** над регулятором **Volume** (Громкость) и проверьте, не установлен ли флажок **Digital Output Only** (Только цифровой выход). Если флажок установлен, значит включен режим Digital Output Only (Только цифровой выход), и для вывода звука со звуковой платы необходимо подключить цифровые громкоговорители. Подробные сведения см. в разделе “Speaker Selection Settings” (Параметры выбора громкоговорителей) справки программы Creative Speaker Setting.



Отсутствует звук при воспроизведении цифровых файлов, таких как файлы .WAV, MIDI или клипы AVI.

Проверьте следующее:

- Убедитесь, что регуляторы громкости, при их наличии, установлены в среднее положение. При необходимости отрегулируйте громкость в программе Creative Surround Mixer.
- Убедитесь, что активные громкоговорители или внешний усилитель подключены к гнездам линейного выхода или тылового выхода звуковой платы.
- Убедитесь в отсутствии аппаратного конфликта между звуковой платой и другими периферийными устройствами. См. раздел “Устранение конфликтов ввода-вывода” на стр. В-12.
- Выбор параметра Speaker (Громкоговоритель) в программе Creative Speaker Settings должен соответствовать конфигурации громкоговорителей или наушников.

Отсутствует звук при воспроизведении звуковых компакт-дисков или в играх DOS, предполагающих использование компакт-диска.

Для устранения этой неполадки:

- Проверьте соединение между разъемом аналогового аудиосигнала на дисководе CD-ROM и входным разъемом для компакт-диска на звуковой плате.
- Включите поддержку воспроизведения цифрового компакт-диска:

Для Windows 98 SE

- i. Нажмите кнопку **Пуск** -> затем выберите **Настройка** -> **Панель управления**.
- ii. В диалоговом окне **Панель управления** дважды щелкните значок **Мультимедиа**.
- iii. В диалоговом окне **Свойства мультимедиа** выберите вкладку **Музыкальный компакт-диск**.
- iv. Щелкните флажок **Использовать цифровой выход для этого устройства**, чтобы его установить.
- v. Нажмите кнопку **ОК**.

Для Windows Me

- i. Нажмите кнопку **Пуск** -> затем выберите **Настройка** -> **Панель управления**.
- ii. В диалоговом окне **Панель управления** дважды щелкните значок **Система**.
- iii. В диалоговом окне **Свойства: Система** откройте вкладку **Устройства**.



- iv. Дважды щелкните значок дисковода DVD-/компакт-дисков. Отобразятся диски компьютера.
- v. Щелкните значок дисковода правой кнопкой мыши. Отобразится меню.
- vi. Выберите **Свойства**.
- vii. В разделе **Воспроизведение цифрового компакт-диска** следующего диалогового окна щелкните флажок **Использовать цифровой выход для этого устройства**, чтобы его установить.
- viii. Нажмите кнопку **ОК**.

Для Windows 2000 и Windows XP

- i. Нажмите кнопку **Пуск** -> затем выберите **Настройка** -> **Панель управления**.
- ii. В диалоговом окне **Панель управления** дважды щелкните значок **Система**.
- iii. В диалоговом окне **Свойства системы** откройте вкладку **Оборудование**.
- iv. Нажмите кнопку **Диспетчер устройств**.
- v. Дважды щелкните значок дисковода DVD-/компакт-дисков. Отобразятся диски компьютера.
- vi. Щелкните значок дисковода правой кнопкой мыши. Отобразится меню.
- vii. Выберите **Свойства**.
- viii. В разделе **Воспроизведение цифрового компакт-диска** следующего диалогового окна щелкните флажок **Использовать цифровой выход для этого устройства**, чтобы его установить.

Регулировка баланса источника звука иногда приводит к его отключению.

Это возможно в режиме Digital Output Only (Только цифровой выход) при условии, что значение балансировки источника, установленное в программе-микшере, отличной от Surround Mixer (например, приложения Windows Volume Control), противоположно значению балансировки, заданному на вкладке **Basic** (Основные) программы Creative Surround Mixer. Например, регулятор баланса звукового компакт-диска в программе Windows Volume Control находится слева, а в программе Creative Surround Mixer регулятор баланса звукового компакт-диска был установлен справа.



Для устранения этой неполадки:

Откройте второй микшер и установите регуляторы баланса всех источников сигнала в среднее положение.

Это позволит избежать выключения источников аналоговых сигналов при регулировке баланса в программе Creative Surround Mixer.

Проблемы передачи файлов на некоторые материнские платы с набором микросхем VIA

После установки платы Audigy 2 в материнскую плату с набором микросхем VIA имеется небольшая вероятность следующего:

При передаче больших объемов данных компьютер перестает отвечать ("зависает") или перезагружается, ИЛИ

Файлы передаются с другого диска неполностью или поврежденными.

Эта проблема возникает на немногочисленных компьютерах, в которых материнская плата оснащена набором микросхем контроллера VIA VT82C686B.

Чтобы проверить, оснащена ли материнская плата набором микросхем VT82C686B:

□ См. руководство по компьютеру или материнской плате или

- В Windows:
 - i. Нажмите кнопку **Пуск** -> затем выберите **Настройка** -> **Панель управления**.
 - ii. Дважды щелкните значок **Система**.
 - iii. Откройте вкладку **Устройства** или **Оборудование**.
 - iv. Щелкните значок **Системные устройства**.
 - v. Проверьте, имеются ли в отобразившемся списке элементы, выделенные на Рис. В-1.
 - vi. Если элементы имеются в списке, откройте корпус компьютера и найдите набор микросхем **VIA** на материнской плате. (Обязательно соблюдайте предосторожности, описанные на стр. 1-15.)
На микросхеме **VT82C686B** указан номер модели набора микросхем.

При наличии набора микросхем VT82C686B:

- Creative рекомендует сначала обратиться к своему поставщику компьютером или производителю материнской платы для получения самого свежего решения.
- Некоторые пользователи смогли решить возникшую проблему, используя один или оба следующих способа:
 - загрузив самые последние драйверы VIA 4in1 с веб-узла <http://www.viatech.com>*
 - получив последнюю версию системы BIOS для материнской платы с веб-узла* ее производителя.
- * Содержание этих веб-узлов контролируется другими компаниями. Creative не несет ответственности за содержание информации или материалы, загруженные с этих веб-узлов. Эта информация предоставлена вам только для удобства.



Рис. В-1: Вкладка Устройства.

Недостаточно кэш-памяти для банков SoundFont

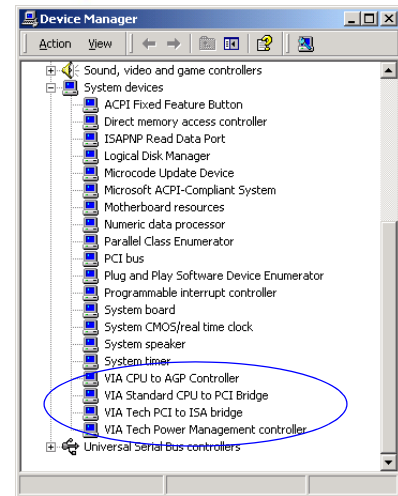

Недостатком файла SoundFont небольшого размера является более низкое качество звука.

Недостаточно памяти для загрузки банков SoundFont.

Это происходит при загрузке или воспроизведении файлов MIDI, совместимых с SoundFont, и нехватке памяти, выделенной для работы программы Creative SoundFont Bank Manager.

Выделение большего объема кэш-памяти для банков SoundFont:

1. Нажмите кнопку **Bank** (Банк).
Отобразится диалоговое окно **Configure Bank** (Настройка банка).
2. Нажмите кнопку **Select Bank** (Выбор банка) для отображения раскрывающегося списка и выберите индексы банков для конфигурации.
3. Нажмите кнопку **Load** (Загрузить), чтобы добавить банк SoundFont в пустые или занятые индексы.
4. Если в нужном месте уже имеется банк и требуется вместо него загрузить новый банк, выделите банк и нажмите кнопку **Replace** (Заменить).
5. Нажмите кнопку **OK** для завершения конфигурации банков.

Доступный объем памяти для выделения под кэш-память банков SoundFont зависит от объема ОЗУ системы. Быстродействие компьютера может снизиться, если объем используемой кэш-памяти слишком велик.

Если объема системного ОЗУ по-прежнему недостаточно:

Выполните одно из следующих действий:

- В диалоговом окне **Configure Bank** (Настройка банка) программы Creative SoundFont Bank Manager выберите банк SoundFont меньшего объема (если он имеется) в поле **Select Bank** (Выбор банка).
- Увеличьте объем ОЗУ компьютера.

Неполадки джойстика

Не работает порт джойстика

Возможно, имеется конфликт между разъемом джойстика/MIDI на звуковой плате и системным портом джойстика.

Для устранения этой неполадки:

Отключите разъем джойстика/MIDI звуковой платы и используйте системный порт джойстика. Сделайте следующее:

1. Нажмите кнопку **Пуск** -> затем выберите **Настройка** -> **Панель управления**.
2. В окне **Панель управления** дважды щелкните значок **Система**.
3. В диалоговом окне **Свойства: Система** откройте вкладку **Устройства**.
4. Дважды щелкните **Звуковые, видео и игровые устройства**, а затем выберите **Creative Audigy 2 Gameport** (в Windows 2000 - **Creative Game Port**).
5. Нажмите кнопку **Свойства**.
6. В диалоговом окне **Свойства**:
 - если установлен флажок **Исходная конфигурация (текущая)**:
 - снимите этот флажок.
 - если установлен флажок **Отключено в данной конфигурации**:
 - убедитесь, что флажок установлен, чтобы отключить устройство.
7. Нажмите кнопку **ОК** для перезапуска Windows, чтобы внесенные изменения вступили в силу.

Когда интерфейс игрового порта отключен, рядом с соответствующим ему пунктом на вкладке "Устройства" отображается красный крест.



Не пытайтесь вносить изменения в BIOS, если у вас нет опыта работы с системными программами.

С отдельными программами джойстик работает неправильно.

Возможно, программа использует таймер системного процессора для расчета положения джойстика. При использовании быстрых процессоров определение положения джойстика может выполняться неправильно, вследствие чего расчетное положение джойстика может выходить за пределы допустимого диапазона.



Неполадки при наличии нескольких аудиоустройств

Для устранения этой неполадки:

Увеличьте время восстановления для 8-разрядного ввода-вывода в параметрах BIOS. Как правило, этот параметр находится в разделе "Chipset Feature Settings" ("Параметры набора микросхем"). Или, если имеется такая возможность, установите меньшую тактовую частоту для шины АТ. Если эти меры не приведут к устранению неполадки, попробуйте использовать другой джойстик.

Вторая установленная звуковая плата не работает должным образом.

Возможно, на компьютере уже установлено аудиоустройство. Это может быть отдельная звуковая плата или звуковая плата, встроенная в материнскую плату. Прежде чем устанавливать плату Sound Blaster Audigy 2, рекомендуется полностью удалить и извлечь имеющиеся аудиоустройства. Работа нескольких аудиоустройств на одном компьютере может привести к проблемам при их использовании.

Кроме того, при установке платы Sound Blaster Audigy 2 можно выполнить следующие действия:

- Если компьютер обнаружит установленную звуковую плату Sound Blaster Live! Series или Sound Blaster PCI512, появится сообщение, рекомендующее полностью удалить и снять имеющееся аудиоустройство. Нажмите кнопку **Да** и следуйте инструкциям на экране, чтобы завершить удаление прежнего аудиоустройства. Удалите имеющуюся звуковую плату из компьютера.
- Если компьютер обнаружит любые другие звуковые платы, появится сообщение, рекомендующее полностью удалить и снять имеющееся аудиоустройство. Нажмите кнопку **Да**, чтобы продолжить установку звуковой платы Sound Blaster Audigy 2. После завершения установки платы Sound Blaster Audigy 2 полностью удалите и снимите установленную ранее звуковую плату с компьютера.

Звуковая плата, встроенная в материнскую плату, не работает должным образом.

Чтобы отключить встроенную звуковую плату, выполните следующие действия.

1. Перезагрузите компьютер.



2. При проверке памяти нажмите клавишу <F2> или <Delete> в зависимости от установленной материнской платы.
Отобразится меню BIOS.
3. Выберите команду **Chipset Features Setup** (Настройка набора микросхем) и нажмите клавишу <Enter>.
4. Выберите команду **Onboard Legacy Audio** (Старая встроенная звуковая плата) и нажмите клавишу <Enter>, чтобы отключить звуковую плату, встроенную в материнскую плату.
5. Нажмите клавишу <Esc>, чтобы вернуться в меню настройки BIOS.
6. Выберите команду **Save & Exit Setup** (Сохранить и выйти из программы настройки) и нажмите клавишу <Enter>.
7. Нажмите клавишу <Y>, а затем — <Enter>

Неполадки звуковых плат Sound Blaster Live! Series или Sound Blaster PCI512

Приложения звуковых плат **Sound Blaster Live!** и **Sound Blaster PCI512** не работают.

При установленной плате Sound Blaster Audigy 2 могут не работать никакие функции ранее установленных аудиоустройств, кроме воспроизведения и записи.

Для устранения этой неполадки:

Удалите и снимите с компьютера установленные ранее звуковые платы. Можно также отключить платы Sound Blaster Live! или Sound Blaster PCI512:

1. Нажмите кнопку **Пуск** -> затем выберите **Настройка** -> **Панель управления**.
2. В окне **Панель управления** дважды щелкните значок **Система**.
3. В диалоговом окне **Свойства: Система** откройте вкладку **Устройства**.
4. Дважды щелкните **Звуковые, видео и игровые устройства**, а затем выберите **Creative Sound Blaster Live! Series** или **Creative Sound Blaster PCI512**.
5. Нажмите кнопку **Свойства**.
6. В диалоговом окне **Свойства:**
если установлен флажок **Исходная конфигурация (текущая)**:
 - снимите этот флажок.

если установлен флажок **Отключено в данной конфигурации**:

- убедитесь, что флажок установлен, чтобы отключить устройство.

7. Нажмите кнопку **ОК** для перезапуска Windows, чтобы внесенные изменения вступили в силу.

Когда плата Sound Blaster Live! series отключена, рядом с соответствующим ей пунктом на вкладке "Устройства" отображается красный крест.

Устранение конфликтов ввода-вывода



Обратитесь также к разделу "Разрешение вопросов" электронной справки Windows 98 SE/Me.

Конфликты между звуковой платой и другими периферийными устройствами могут возникать вследствие использования звуковой платой и другим устройством одного и того же адреса ввода-вывода.

Для устранения конфликтов ввода/вывода следует изменить параметры ресурсов звуковой платы или конфликтующего с ней периферийного устройства, используя вкладку "Устройства" в системе Windows 98 SE/Me.

Если не удастся выявить, какая плата является причиной конфликта, следует удалить все платы кроме звуковой платы и других необходимых контроллеров (например, дискового контроллера и графического адаптера). Добавляйте устройства по одному, пока на вкладке "Устройства" не будет зарегистрирован конфликт.

Устранение аппаратных конфликтов в Windows 98 SE/Me:

1. Нажмите кнопку **Пуск** -> затем выберите **Настройка** -> **Панель управления**.
2. В окне **Панель управления** дважды щелкните значок **Система**.
3. В диалоговом окне **Свойства: Система** откройте вкладку **Устройства**.
4. В разделе "Звуковые, видео и игровые устройства" выберите значок драйвера конфликтующей звуковой платы (отмеченный восклицательным знаком) и нажмите кнопку **Свойства**.
5. В диалоговом окне "Свойства" откройте вкладку **Ресурсы**.
6. Убедитесь, что установлен значок **Автоматическая настройка**, и нажмите кнопку **ОК**.
7. Перезагрузите систему, что позволит Windows 98 SE/Me переназначить ресурсы для звуковой платы и/или конфликтующего устройства.



Неполадки с программой Encore DVD Player

Программа **Encore DVD Player** не запускается при установке диска **DVD** в дисковод.

Для устранения этой неполадки:

1. В панели задач Windows щелкните правой кнопкой мыши значок **Disc Detector** (Распознавание диска) и выберите **Properties** (Свойства).
2. Убедитесь, что на вкладке **General** (Общие) диалогового окна **Creative Disc Detector** (Распознавание диска Creative) установлен флажок **Enable Disc Detector** (Автоматическое распознавание диска).
3. Откройте вкладку **Players** (Проигрыватели).
4. Выберите пункт **DVD Disc** (Диск DVD) и нажмите кнопку **Select Player** (Выбрать проигрыватель).
5. В диалоговом окне **Players Properties** (Свойства проигрывателя) нажмите кнопку **Browse** (Обзор).
6. Найдите и выберите **D:\Program Files\Creative\PC- DVD Encore** (где **D:** - имя дисковода CD-ROM) и дважды щелкните имя **ctdvdp1y**.
В поле **Name** (Имя) будет отображено имя *ctdvdp1y*.
7. Дважды нажмите кнопку **OK**.

Неполадки с программным проигрывателем DVD

Изменение звуковых настроек (например, переключение с многоканального режима на режим поддержки аудиовыхода **SPDIF** или наоборот) приводит к тому, что просмотр фильмов на дисках **DVD** становится невозможным, даже если все параметры программного проигрывателя **DVD** и программы **Creative Surround Mixer** установлены правильно.

Для устранения этой неполадки:

Закройте и снова запустите программный проигрыватель **DVD**.

Неполадки драйвера цифровой видеокамеры в Windows 98 SE/2000/Me/XP



Драйвер 1394 DVConnect не запускается в Windows XP.

Цифровая видеокамера не работает должным образом.

Возможно, установлен драйвер видеокамеры MSDV устаревшей версии (v4.10.2226).

Для устранения этой неполадки:

1. Посетите веб-узел www.Microsoft.com и загрузите обновление для цифровой видеокамеры для файла DirectX 8.0 (dx80bda.exe).
2. Установите этот файл на компьютер.
Необходимо сначала установить DirectX 8.0 или 8.0a.

Если неполадку устранить не удалось, драйвер видеокамеры MSDV может не подходить для данной цифровой видеокамеры.

Для устранения этой неполадки:

1. Включите цифровую видеокамеру.
2. Вставьте Установочный компакт-диск Sound Blaster Audigy 2 с приложениями в дисковод компакт-дисков.
Выйдите из окна приветствия.
3. С помощью Windows Explorer найдите папку **1394** на компакт-диске и запустите файл DVConnect 240.exe. Для завершения установки следуйте инструкциям на экране.
Если установлена система Windows 98 SE, может появиться запрос о необходимости сначала вставить установочный компакт-диск Windows 98 SE. Для завершения установки следуйте инструкциям на экране.
4. Нажмите кнопку **Готово**.
5. Выключите и снова включите цифровую видеокамеру.

Неполадки в Windows XP

Если устанавливаются другие приложения (не Creative), в операционной системе Windows XP может отобразиться сообщение об ошибке при установке аппаратного обеспечения.

Во время выхода данной версии продукта корпорация Майкрософт настоятельно рекомендовала компаниям предоставить их продукцию на сертификацию. Если драйвер устройства не был предоставлен или не прошел сертификацию Майкрософт, появится предупреждающее сообщение, подобное изображенному ниже.

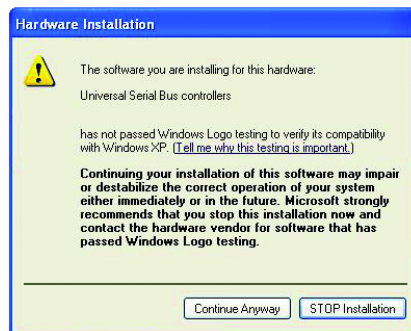

Это сообщение может отображаться при установке драйверов устройств производства других компаний (не Creative). В этом случае можно нажать кнопку **Все равно продолжить**. Драйверы устройств, не санкционированных корпорацией Майкрософт, можно использовать в системе Windows XP, и это не обязательно приведет к плохой или нестабильной работе компьютера.

Если требуется дополнительная информация или справка по системе XP, можно обратиться в компанию-производитель драйвера, на веб-узел компании или в ее службу поддержки.

Неполадки с цифровыми аудиоустройствами

Через цифровые громкоговорители выводится периодическое шипение, или звук не выводится вообще.

Убедитесь, что частота дискретизации вывода сигналов PCM SPDIF через разъем цифрового выхода соответствует требованиям принимающего устройства. Возможно, потребуется выбрать более низкое значение частоты дискретизации цифрового выхода. Можно выбрать следующие значения: 48 кГц и 96 кГц.

Для устранения этой неполадки:

1. В программе Creative MediaSource Go! Launcher откройте вкладку **Product Settings** (Настройки устройства).
2. Дважды щелкните значок программы **Device Controls**.
3. Откройте вкладку **Sampling Rate** (Частота дискретизации).
4. Щелкните нужную частоту дискретизации в списке **Digital Output Sampling Rate** (Частота дискретизации цифрового выхода).

Во время воспроизведения слышны ритмичные помехи.

Проверьте, чтобы для всех дисководов была выбрана функция прямого доступа к памяти.

Для устранения этой неполадки:

Для Windows 98 SE и Windows Me:

1. Нажмите кнопку **Пуск** -> затем выберите **Настройка** -> **Панель управления**.
2. В диалоговом окне **Панель управления** дважды щелкните значок **Система**.
3. В диалоговом окне **Свойства: Система** откройте вкладку **Устройства**.
4. Дважды щелкните значок **Дисковые устройства**.
Отобразятся диски компьютера.
5. Дважды щелкните значок жесткого диска.
6. В появившемся окне откройте вкладку **Параметры**.
7. Щелкните флажок **Канал DMA** (прямой доступ к памяти), чтобы его установить.
Появится окно предупреждающего сообщения.



Если на компьютере установлено приложение Intel Application Accelerator версии 1.1.2, для всех дисководов может быть автоматически выбран прямой доступ к памяти.



8. Нажмите кнопку **ОК**.
9. Нажмите кнопку **ОК** в следующем окне.
10. Нажмите кнопку **Заккрыть** в диалоговом окне **Свойства системы**.
11. При появлении запроса на перезагрузку компьютера нажмите кнопку **Да**.
12. При наличии других дисков, например, других жестких дисков, дисководов для компакт-дисков, дисков CD-RW и DVD-ROM, повторите шаги 4-11. В шаге 4 дважды щелкните значок соответствующего диска.

Для Windows 2000 и Windows XP:

1. Нажмите кнопку **Пуск** -> затем выберите **Настройка** -> **Панель управления**.
2. В диалоговом окне **Панель управления** дважды щелкните значок **Система**.
3. В диалоговом окне **Свойства системы** откройте вкладку **Оборудование**.
4. Нажмите кнопку **Диспетчер устройств**.
5. Дважды щелкните значок **IDE ATA/ATAPI контроллеры**.
Отобразятся каналы IDE.
6. Щелкните правой кнопкой мыши значок **Первичный канал IDE**.
7. Выберите **Свойства**.
8. В диалоговом окне **Свойства** откройте вкладку **Дополнительные параметры**.
9. Щелкните **DMA, если доступно** и выберите его.
10. Нажмите кнопку **ОК**.